

Lắp đặt điện có dây

Giải pháp thông minh cho nhà ở và cao ốc



ELKO EP, Công ty cổ phần

Hàng triệu role, hàng ngàn khách hàng hài lòng, hàng trăm nhân viên địa phương, hai mươi năm nghiên cứu, phát triển và sản xuất, mười sáu chi nhánh nước ngoài, nhưng chỉ trong MỘT Công ty, ELKO EP, một công ty sáng tạo của Séc, diễn ra tất cả các hoạt động NC & PT, Sản xuất, Hậu cần, Dịch vụ và Hỗ trợ trong trụ sở chính mở rộng của chúng tôi tại Holešov. Chúng tôi chủ yếu tập trung vào các hệ thống được thiết kế cho Khách sạn, Chăm sóc Y tế, Thành phố thông minh và Mạng lưới thiết bị kết nối Internet (IoT).

ELKO EP tuyển dụng gần 240 người, xuất khẩu sang hơn 70 nước trên thế giới và có 16 chi nhánh nước ngoài. Công ty Séc năm 2012, Tốp 100 công ty hàng đầu của Séc, Công ty có tầm nhìn năm 2015 và Nhà xuất khẩu Toàn cầu năm 2016 chỉ là một vài trong số những giải thưởng mà công ty nhận được và không dừng lại, chúng tôi luôn nỗ lực để đổi mới và phát triển công ty mình.



Số liệu thống kê thực tế



16
CHI NHÁNH
KHẮP THẾ GIỚI

70
NƯỚC
XUẤT KHẨU

240
NHÂN VIÊN

5 000
LẮP ĐẶT INELS

12 000 000
SẢN PHẨM ĐÃ ĐƯỢC SẢN XUẤT

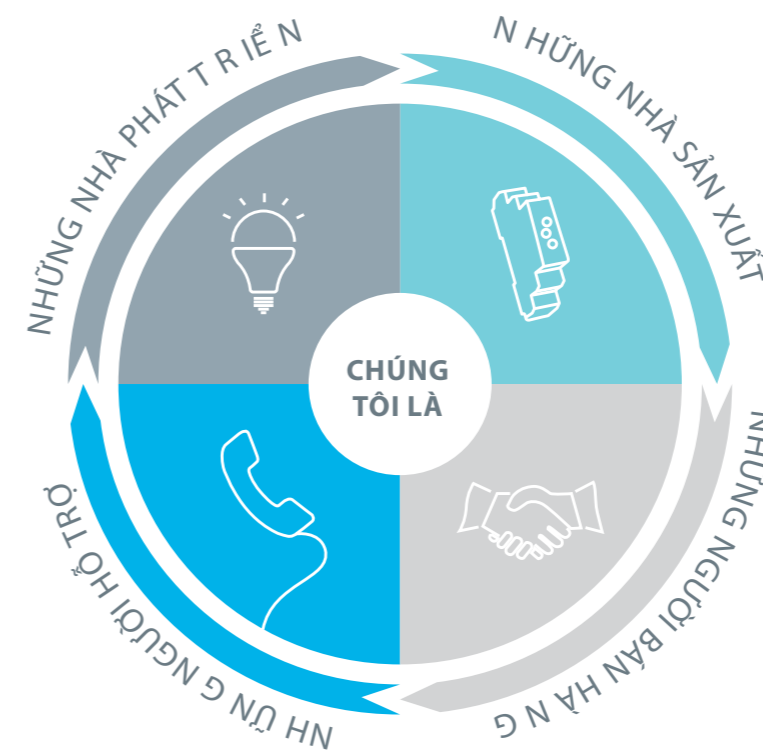

www.inels.com

Tại sao gọi là cao ốc thông minh?

Các yêu cầu về lắp đặt điện hiện đại trong nhà và cao ốc hiện nay thay đổi đáng kể. Tiết kiệm, an toàn, thoải mái và dễ điều khiển là những tiêu chí ngày càng được chú trọng.

Sự gia tăng đáng kể về công nghệ và thiết bị, dùng để trang bị cho nhà ở và cao ốc, đã làm gia tăng nhiều hệ thống riêng lẻ mà đòi hỏi phải phối hợp với các hệ điều khiển khác nhau. Đối với người sử dụng, rất khó để định hướng bản thân theo các bộ điều khiển riêng lẻ và các công nghệ riêng lẻ không đang giao tiếp hiệu quả. Điều này dẫn đến kết quả vận hành không hiệu quả cao ở các tòa cao ốc khác nhau.

Giải pháp là một hệ thống tự động trong nhà và cao ốc, được gọi là iNELS. Lợi thế chính của iNELS là giải pháp có thể vận hành trong một phạm vi rất rộng các công nghệ mà với các công nghệ này, giải pháp mang đến một giao diện người dùng thống nhất. Không chỉ cho phép người vận hành loại bỏ trạng thái muôn màu muôn vẻ của các công nghệ riêng lẻ khác hẳn nhau, nhưng nhờ iNELS, vấn đề này trở nên có thể chỉ với một thiết bị duy nhất để điều khiển trung tâm và từ xa tất cả các công nghệ kết nối nhau.

Nhờ giao thức mở, trong lĩnh vực thương mại, iNELS có cũng có thể được tích hợp vào Hệ thống Quản lý Cao ốc.



Tiết kiệm

- Bảng điều khiển hệ thống HVAC hiệu quả, có thể tiết kiệm chi phí đến 30%.
- Điều khiển có đèn cho phép tiết kiệm điện xung quanh 15%.
- Mục tiêu là nhằm đạt sự thoải mái về nhiệt độ và ánh sáng bên trong cao ốc, giúp việc vận hành cao ốc đạt hiệu quả cao nhất.



An ninh

- Hệ thống gồm có hệ thống an ninh với các đầu dò di động, truy cập hệ thống báo cháy có đầu dò khói và nhiệt độ, tiếp cận hệ thống liên lạc, đầu đọc thẻ và hệ thống camera.
- Những công nghệ này thật sự nâng cao cảm giác an ninh cho người sử dụng của tòa nhà.



Sự thoải mái

- Có thể điều khiển toàn bộ hệ thống từ một chỗ một cách thoải mái – máy vi tính, điện thoại thông minh, máy tính bảng hoặc bảng điều khiển.
- Sự điều khiển trung tâm hoặc từ xa của người vận hành một cách rất hiệu quả nhằm đảm bảo sự vận hành cao ốc hiệu quả và không bị gián đoạn.



Tính tích hợp

- Ý tưởng chính là nhằm tích hợp toàn bộ công nghệ vào chung một hệ thống và mục tiêu chính là nhằm cung cấp một giao diện duy nhất cho tất cả các công nghệ khác hẳn nhau.
- Sự tích hợp công nghệ của bên thứ ba mang đến vô số lợi ích và giao tiếp giữa mỗi công nghệ, làm tăng thêm hiệu quả cho tòa nhà.



Tự động hóa

- Sự tự động hóa nhiều quá trình trong cao ốc có một hiệu quả tích cực về hiệu quả vận hành và sự tiện lợi trong sử dụng.
- Bằng cách sử dụng nhiều cảm biến và xử lý thêm thông tin hệ thống, đã dẫn đến sự tự động hóa của các công nghệ HVAC, chiếu sáng, che nắng và các công nghệ khác.



Tính linh hoạt

- Tính linh hoạt của hệ thống là tính mô-đun và các tùy chọn của hệ thống phù hợp theo yêu cầu người sử dụng một cách dễ dàng mà không làm ảnh hưởng đến công trình.
- Các biện pháp điều khiển có thể được làm cho thích ứng dễ dàng với những thay đổi về cách thức sử dụng tòa nhà, ví dụ như theo yêu cầu của người thuê nhà.

Một hệ thống, một ứng dụng, cho toàn bộ căn nhà

Camera quay video
Thông qua ứng dụng trên điện thoại thông minh, máy tính bảng hoặc tivi, hình ảnh của các camera IP có thể được duyệt qua.



Ánh sáng

Đơn giản chỉ bằng cách bật công tắc mở hoặc chỉnh mờ của nhiều loại nguồn sáng khác nhau gồm các đèn LED và thậm chí dây RGB màu.



Mành che và cửa chớp

Các bộ khởi động có thể điều chỉnh nhiều loại công nghệ chắn sáng khác nhau. Có thể thiết lập chương trình phụ thuộc trong một chế độ thời gian, cảnh sáng hoặc điều khiển bằng tay.

Đo lường năng lượng

Các trị số đo được về tiêu thụ điện, nước và khí thải được lưu vào cơ sở dữ liệu và được truyền sang ứng dụng.



Cảnh sáng

Chỉ với một nút nhấn trên thiết bị điều khiển, có thể đồng thời điều khiển nhiều thiết bị Quản lý audio và video ở mỗi phòng từ ứng dụng (cảnh sáng, hành lang ban đêm, v.v...)



LARA

Kiểm soát âm nhạc trong tất cả các phòng với một ứng dụng mang lại cho người dùng sự thoải mái nhất. Tất cả mọi dữ liệu được lưu trữ tại một trung tâm mà không nhất thiết phải điều khiển theo cách thủ công.



An ninh

Hệ thống gồm có các đầu dò, chẳng hạn như đầu dò di động, đầu dò từ, đầu dò khói, làm cơ sở cho hệ thống báo động an ninh. Cảm biến rò nước cảnh báo ngập trong phòng tắm hoặc chảy tràn bồn chứa nước.



Gara, cổng

Có thể điều khiển gara, cổng bằng tay hoặc tự động theo vị trí khi với tay. Khách trọ cũng có thể kiểm tra tình trạng và vị trí.



Tưới nước

Có thể cài đặt trước một chế độ thời gian cho hệ thống tưới nước liên quan đến nhiệt độ và độ ẩm. Cũng có thể điều khiển mạch bằng tay từ ứng dụng.

Chức năng macro

Hệ thống có thể tự động hóa nhiều sự việc, chẳng hạn như nếu bật đèn, cửa chớp đóng xuống.



Điều khiển HVAC

Điều khiển hệ thống sưởi, thông gió và điều hòa không khí cho phép điều khiển nhiệt độ ở từng phòng riêng lẻ.



Thiết bị

Bật công tắc theo chế độ đã thiết lập hoặc bằng tay từ ứng dụng hoặc từ bất cứ thiết bị điều khiển hệ thống nào.

Bộ giao tiếp cửa ra vào

Bộ giao tiếp cửa ra vào giúp có thể gọi các thiết bị bên trong chẳng hạn như bảng điều khiển, máy tính bảng, điện thoại thông minh, tivi hoặc LARA. Nhờ sự giao tiếp bằng lời hoặc bằng thị giác, bộ giao tiếp đã đóng góp rất nhiều vào việc khiến người sử dụng cảm thấy an toàn hơn.

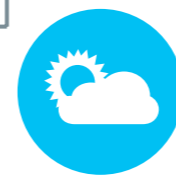

Trạm dự báo thời tiết

Thông tin từ các trạm dự báo thời tiết giúp bảo vệ cửa chớp bên ngoài, định vị màn hình che hoặc tưới nước ngoài vườn.

Các thiết bị có thể được điều khiển bằng nhiều cách khác nhau

Để điều khiển các iNELS, có nhiều tùy chọn có thể được sử dụng và vì các công nghệ được nối kết nhau, nên nó sẽ tùy theo ý người sử dụng chọn lựa.

Ý niệm được chọn chủ yếu bằng loại hệ thống dây sử dụng trong tòa nhà. Các xem xét khác về điều khiển một căn hộ hay biệt thự và khác trong trường hợp lắp đặt trong một khu liên hợp khách sạn và cao ốc văn phòng. Ý niệm vận hành phải cung cấp cho người sử dụng sự thoải mái như mong ước, nhưng vẫn đơn giản và dễ sử dụng.

Nói chung, có thể điều khiển sử dụng theo ý tùy chọn, điều này có thể được kết hợp để tạo ra nhiều mức điều khiển từ điều khiển cục bộ rất đơn giản của các công tắc trên tường dành cho người sử dụng chuẩn chung, thông qua bảng điều khiển cảm ứng mang đến nhiều khả năng rất thú vị cho phòng khách sạn hoặc phòng họp, và cuối cùng thông qua một ứng dụng dành cho điện thoại thông minh hoặc máy tính bảng, đến một ứng dụng trên web được sử dụng để hoàn thành nhiệm vụ quản lý và quan sát toàn bộ tòa nhà.



Bộ điều khiển gắn tường

- công tắc trực giác có thiết kế hiếm có
- có thể được bật công tắc, chỉnh mờ hoặc sử dụng để điều khiển cảnh tô bóng đen.
- đo nhiệt độ và các tín hiệu báo tình trạng
- các chức năng có thể được bổ sung dễ dàng.



Bộ điều khiển bằng kính

- Kiểu dáng bằng kính sang trọng với màu đen hoặc màu trắng.
- cũng có sẵn sàng một phiên bản cho đầu đọc RFID
- cảm thấy cường độ ánh sáng xung quanh
- bộ chỉ báo chấn động khi được nhấn.



Bảng điều khiển

- Thiết kế các phần tử với một điều khiển cảm ứng sang trọng, khiến mỗi phần tử bên trong trở nên tươi sáng.
- được sử dụng để điều khiển cảnh, nhiệt độ và màu ánh sáng.
- tùy chọn dành cho khách sạn cũng dùng để điều khiển cài đặt âm nhạc.
- màn hình hiển thị màu TFT 3,5".

iNELS có thể được điều khiển bằng:

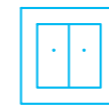

Bộ điều khiển gắn tường

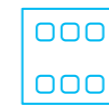

Bộ điều khiển bằng kính



Bảng điều khiển chạm



Điện thoại thông minh



iTP iNELS Touch panel



Phần mềm BMS



Điện thoại thông minh

- Ứng dụng iHC cung cấp một giao diện người sử dụng cho tất cả những công nghệ đã kết nối.
- Điều khiển từ xa của hệ thống thông qua Internet
- Ứng dụng iHC iNELS chỉ là kích thước đúng.
- Tự do tải về trên Google Play và App Store



iTP iNELS Touch panel

- Bộ điều khiển iNELS mang lại cho bạn sự thoải mái trong gia đình
- có thể sử dụng hệ thống Android hoặc iHC để lắp đặt cho phòng họp hoặc phòng tập huấn



Phần mềm BMS

- iNELS trong các cao ốc thương mại lớn đã sẵn sàng để tích hợp vào BMS (BAS) hoặc PMS
- giao thức giao tiếp mở khiến iNELS trở thành một giải pháp thật sự phổ biến.

iNELS được dự tính sử dụng cho các loại cao ốc nào?

Hệ thống bus iNELS, nhờ tính mô-đun và tính linh hoạt được thiết kế để sử dụng trong hầu hết các loại cao ốc. Thiết kế không gian phù hợp và hiệu quả mang đến nhiều thuận lợi cho toàn hệ thống dây điện chuẩn. Điều này không thể thay đổi bởi sự thật rằng hầu hết thiết bị, hệ thống bao gồm hệ thống dây điện đều ẩn đối với người sử dụng. Mục tiêu của chúng tôi là tạo điều kiện thuận lợi cho sinh hoạt của con người trong khi cũng nghĩ đến môi trường.

Kinh nghiệm và các dự án của khách hàng luôn chứng minh rằng lắp đặt iNELS đạt hiệu quả cho những lắp đặt nhỏ, khá đơn giản trong các căn hộ hoặc căn hộ chung cư, và cũng trong các khách sạn lớn và các khu liên hợp thương mại. Trong mỗi loại của những loại cao ốc này, các giải pháp đã được chuẩn hóa có thể được sử dụng và các nhà đầu tư có thể dễ dàng mời chào với nhiều giải pháp chi phí và chức năng khác biệt. Tính mô-đun và tính linh hoạt của iNELS cũng cung cấp một phạm vi lựa chọn phong phú nhằm tạo ra các khái niệm và phương pháp mới, độc nhất để quản lý khu vực dự án.



Bộ dụng cụ

Bộ thiết bị không dây chứng tỏ bộ dụng cụ dễ sử dụng như thế nào với tính tự động hóa và hệ thống điều khiển thông minh, đơn giản như thế nào.

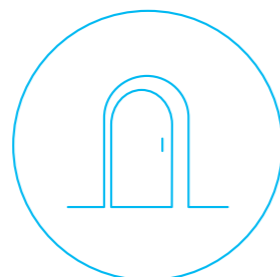

Căn hộ chung cư

Lắp đặt đầu dò khói, cảm biến ngập lụt hoặc đầu dò chuyển động làm tăng đáng kể cảm giác an toàn. Khả năng thay đổi lần lượt không khí ánh sáng và cường độ màu sắc mang đến sự thoải mái.



Nhà ở

Việc quản lý hiệu quả công nghệ chấn bảo vệ ngày nay không chỉ cho phép điều chỉnh tình trạng ánh sáng bên trong nhà mà còn tác động đến hệ thống sưởi hoặc làm mát.



Biệt thự

Quản lý hiệu quả hệ thống sưởi và làm mát để duy trì nhiệt độ thoải mái mong muốn trong khi cố hết sức để giảm tiêu thụ năng lượng đến mức thấp nhất là điều rất quan trọng.



Khách sạn

Hệ thống cho phép tiếp cận các phòng khách sạn và có một phạm vi đa dạng các chức năng tự động dựa trên sự có mặt của khách, nhấn mạnh việc quản lý hiệu quả mức tiêu thụ năng lượng.



Thương mại

Các giải pháp khác nhau cũng được sử dụng trong bối cảnh thể thao và các trung tâm sức khỏe mạnh giới, các nhà hàng, văn phòng, phòng họp, triển lãm văn hóa, phòng sản xuất hoặc không gian nhà kho.



CĂN HỘ

Bảo vệ mọi thứ bạn yêu thích

Mặc dù có nhiều giải pháp hệ thống dây điện khác nhau, nhưng iNELS mang đến cho căn nhà nhiều lựa chọn để đơn giản hóa các hoạt động hàng ngày và mang lại cảm giác an toàn cho người sử dụng. Ưu thế lớn nhất chính là tính linh hoạt của hệ thống, đã được mọi người khen ngợi – người sử dụng, chủ nhà và những nhà phát triển.

Nhà bếp là một phòng được trang bị nhiều đồ dùng, mà không người nào có thể hình dung. Ngoài những lợi ích do ngăn bên lò sưởi, ấm nước điện và lò nướng bánh điện mang lại, thì những đồ dùng này cũng có thể là nguồn gốc của tình trạng không dễ chịu. Trong khi những tình trạng này có thể không xảy ra đều đặn hoặc thường xuyên, thì giải pháp đơn giản làm ngạc nhiên hơn là làm khó chịu. Để loại bỏ hoàn toàn hoặc ít nhất là làm giảm đáng kể thiệt hại, giải pháp giúp lắp đặt một đầu dò khói, đầu dò khói này sẽ cung cấp cảnh báo khói phát tán do cháy hoặc cháy âm ỉ.



Máy giám sát kết hợp

DMD3-1

Đầu dò được thiết kế để lắp trên trần. Thiết bị được trang bị hai giao diện truyền thông được cài đặt bởi hệ thống iNELS và DALI. Để phát hiện mục tiêu nó quét tia hồng ngoại thu động.



Máy giám sát chuyển động

MD-100

Khi phát hiện có sự di chuyển của người nó sẽ phát sáng hoặc kích ứng hệ thống báo động.

Căn hộ chung cư

Điều chỉnh môi trường xung quanh chỉ với một cái chạm

Trong một thời gian dài việc điều khiển ánh sáng đã bị giới hạn trong thao tác đơn giản là bật công tắc mở hoặc tắt. Các giải pháp iNELS mang đến nhiều quyền chọn lựa cho người sử dụng mà nhờ đó người sử dụng có thể có khả năng thiết lập không khí ánh sáng theo yêu cầu một cách tự động, tiết kiệm và dễ dàng.

Lựa chọn chế độ mờ, cảnh và màu sắc: Ba khái niệm này cung cấp cho người sử dụng quyền tự do hoàn toàn trong thiết kế bất kỳ nội thất nào. Khả năng lựa chọn dễ dàng môi trường thích hợp cho các hoạt động mang đến cho người sử dụng cảm giác dễ chịu thoải mái, đặc biệt là khi họ có thể chọn một cảnh đã cài đặt trước chỉ với một cái chạm. Hoàn toàn tùy biến theo ý người sử dụng về cường độ hoặc màu sắc mà bạn muốn thiết lập cho tất cả đồ đạc đang vận hành trong các cảnh khác nhau, ví dụ như để đọc sách, nghỉ ngơi, xem ti vi hoặc viếng thăm gia đình hay bạn bè. Mỗi cảnh có thể được cá nhân hóa hoàn toàn và có thể vào bất cứ lúc nào trong khi sử dụng một cách đơn giản chỉ bằng cách thay đổi bổ sung phần mềm – không cần phải thực hiện bất cứ công trình xây dựng nào.

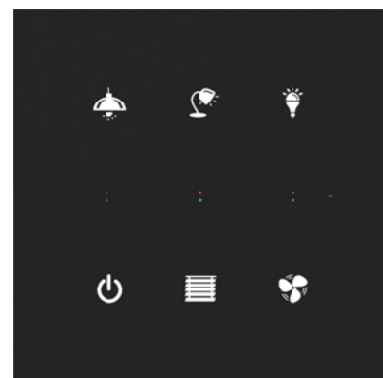

Các nút nhấn chạm bằng kính

GSB3

Điều khiển cảm ứng bằng kính sang trọng ở ba phiên bản gồm bốn, sáu hoặc tám nút nhấn có sẵn sàng với màu đen và màu trắng. Các công tắc cũng cảm nhận ánh sáng xung quanh và cung cấp nhiều ký hiệu để chọn lựa.



Bảng điều khiển cảm ứng

EST3

Bộ thiết bị cảm ứng có màn hình màu 3,5" cung cấp ba màn hình điều khiển. Màn hình thứ nhất điều khiển nhiệt độ trong phòng, màn hình thứ hai chỉnh nguồn ánh sáng màu RGB và màn hình thứ ba cho phép chọn dãy nút nhấn 4, 6, 9 hoặc 12.



Cao ốc chung cư

iNELS đưa con người lại gần với nhau

Hệ thống dây điện hiện đại không bị giới hạn bởi các vách tường của khu nhà. Lợi ích thực sự của nó là hiển nhiên khi chúng ta quyết định khai thác hết tiềm năng của nó, nghĩa là khi các chức năng được sử dụng xuyên khắp cao ốc.

Hệ thống liên lạc nội bộ thông minh giữa hai IP hiện đại cung cấp các quyền chọn mà không thể thực hiện được với hệ thống analog nguyên bản. Khi chọn hệ thống liên lạc nội bộ thông minh bằng một camera đặt tại lối vào của cao ốc, giúp có thể tạo nên một nét đặc biệt an toàn đáng kể. Tại điểm này, có một kết nối với hệ thống iNELS đã được lắp ở cả hai khu nhà ở. Để trả lời một cuộc gọi đến từ hệ thống liên lạc nội bộ thông minh, thiết bị được dự định dùng là LARA Intercom, thiết bị này có kích thước và điểm nổi bật đáng kinh ngạc. Thiết bị, kích thước của một công tắc phát radio và nhạc trên Internet, giúp có thể giao tiếp nội bộ hai chiều bằng giọng nói, kể cả nhận hình ảnh của camera. Người sử dụng giờ đây có thể xác minh nhận dạng một người đang ở lối vào; đây là đặc điểm an toàn nổi bật mang tính quyết định.

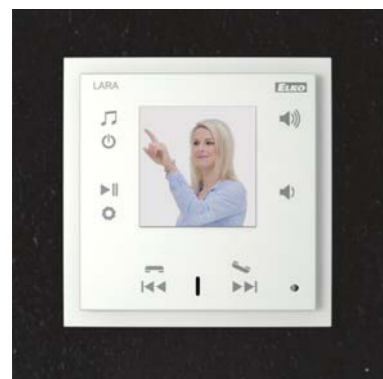

LARA Intercom

Bộ thiết bị Intercom dùng để nhận cuộc gọi, kể cả hình ảnh trên camera. Có khả năng mở cửa để cho phép ra vào cao ốc trực tiếp thông qua các nút nhấn ở bảng điều khiển phía trước.

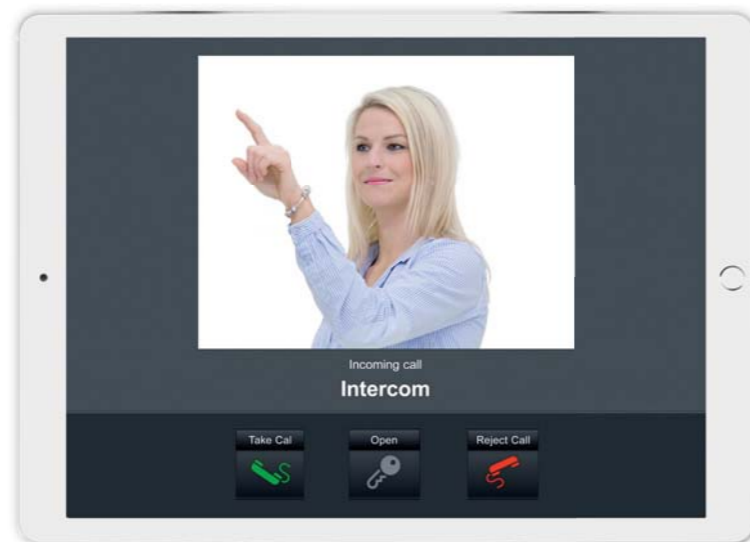

Ứng dụng iHC

Các cuộc gọi cũng được nhận thông qua các ứng dụng Điều khiển Nhà iNELS được lắp trên bảng điều khiển chạm gần trên tường như một bảng điều khiển trung tâm cho toàn bộ hệ thống điện.

Giải pháp giao tiếp ở cửa ra vào

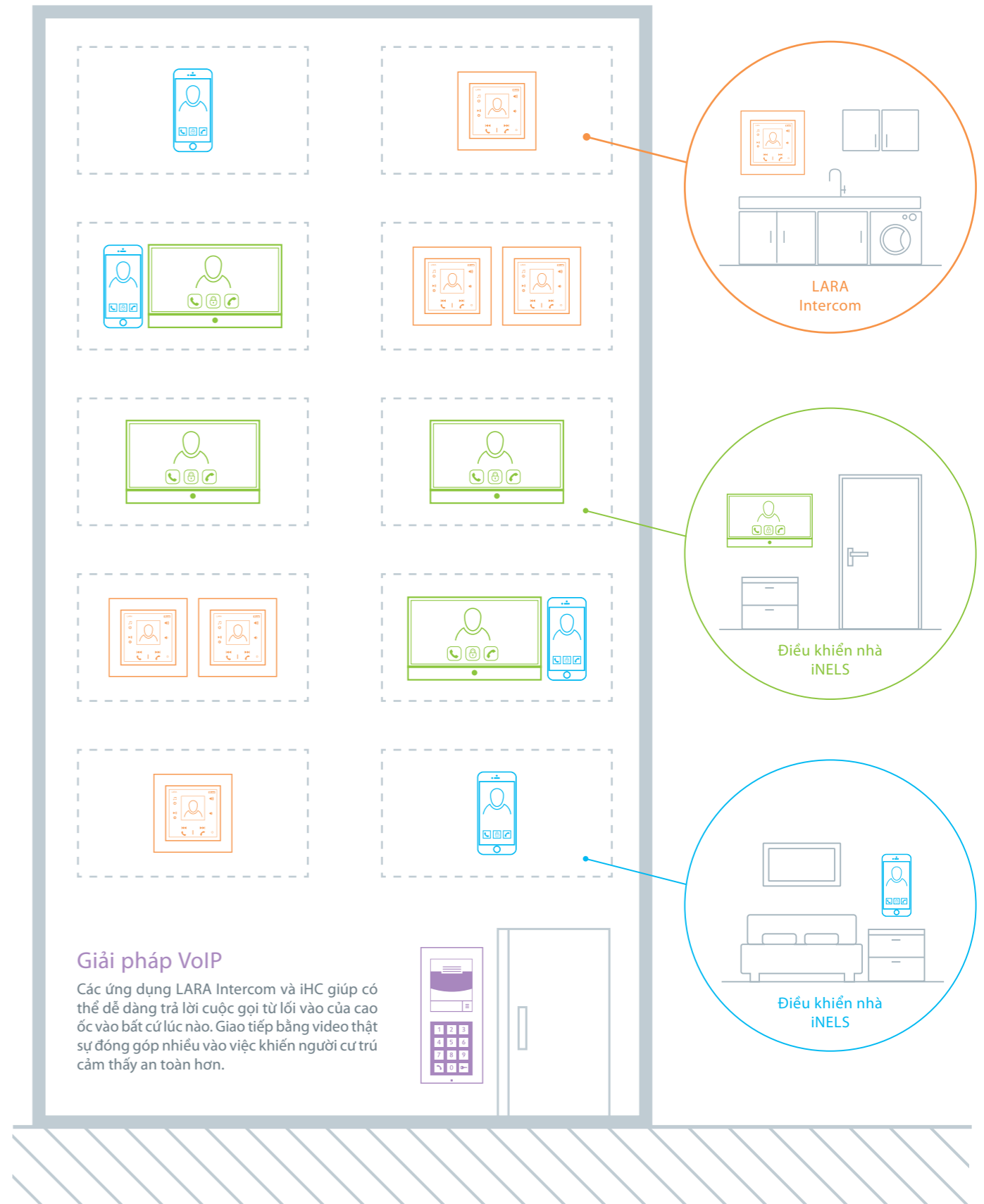

Nhà ở

Mọi thứ đều hoạt động một cách tự động dựa theo các thông tin đã nhận

Việc quản lý hiệu quả các kỹ thuật che sáng như màn che, cửa chớp và mái hiên, nó rất quan trọng không chỉ từ phối cảnh ánh sáng trong nhà mà còn về mặt tiết kiệm trong quản lý hệ thống sưởi và làm mát trong các mùa khác nhau.

Quản lý cửa chớp hoặc màn che từ các công tắc gắn tường cục bộ là cách thức chuẩn, khi sử dụng, nhấn nhẹ để xoay nghiêng các thanh màn che và nhấn lâu hơn để kéo ra hoặc kéo về hoàn toàn. Giải pháp iNELS cho phép điều khiển riêng từng cửa chớp hoặc màn che, hoặc được tổ chức thành hai nhóm khác nhau để điều khiển. Nhấn một nút (hoặc biểu tượng trong ứng dụng) để điều khiển khung cảnh. Các nhóm cũng có thể được điều chỉnh riêng mà không cần bất cứ can thiệp thủ công nào lên hệ thống dây điện.

Tuy nhiên, có một kích thước thật sự thú vị trong điều khiển đi kèm với sử dụng các chương trình định giờ tự động và việc lắp đặt một trạm dự báo thời tiết ngoài trời. Nó có thể điều khiển màn che một cách tự động – nó có thể chỉnh nghiêng các thanh màn che theo vị trí mặt trời, nó có thể kéo trực cuộn màn che (quay máy hiên trở vô) khi gió mạnh lên trên mức tới hạn. Nó cũng có thể báo cho hệ thống thoát nước, dù có mưa hay không.



Cảm biến thời tiết Clima

Clima sensor D WTF

Trạm dự báo thời tiết chuyên nghiệp cung cấp lên đến tám số đo về điều kiện thời tiết ngoài trời – mưa, gió, nhiệt độ, độ ẩm tương đối, lúc tranh tối tranh sáng, cường độ đông/nam/tây. Bộ thiết bị được nối với các bộ thiết bị ADC3.

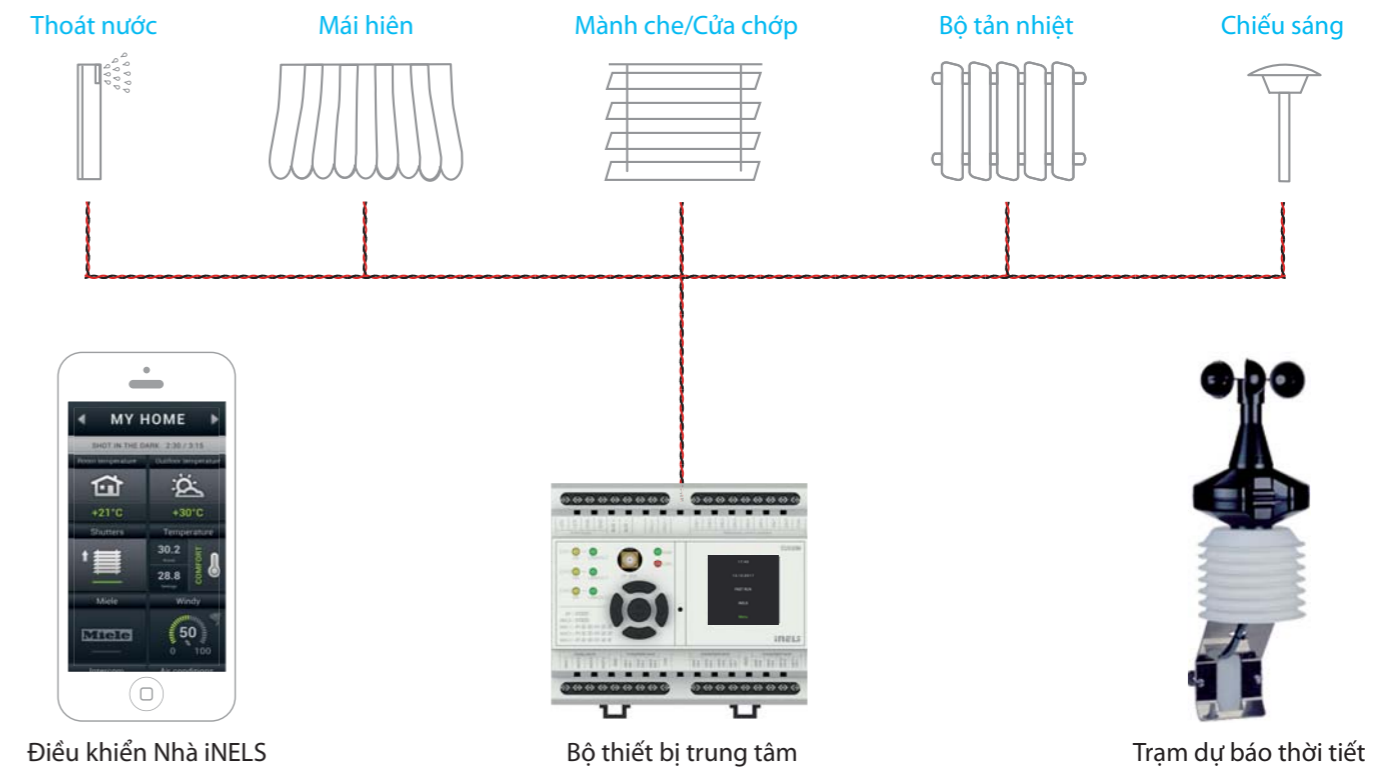

Villa

Individual temperature control

Nhờ giải pháp iNELS, mỗi phòng luôn luôn có nhiệt độ hoàn hảo Giờ đây việc quản lý hệ thống sưởi và hệ thống làm mát hiệu quả là một cách thức để đạt mức tiết kiệm tiêu thụ năng lượng tuyệt vời nhất.

Một căn nhà hoặc biệt thự có thể được sưởi ấm hoặc làm mát hoàn toàn tự động dựa vào các chế độ thời gian cài đặt sẵn trước của người sử dụng cho các phòng riêng lẻ. Lợi thế lớn của sự quản lý thông minh này là sự giao tiếp chung giữa hai hệ thống sưởi và làm mát, điều này phủ nhận khả năng rằng nhà sẽ nóng và mát cùng một lúc, như có thể thường xảy ra với việc lắp đặt hai hệ thống độc lập.

Người sử dụng luôn để biệt thự ở tình trạng có kiểm soát và nhiệt độ có thể được điều chỉnh bất cứ khi nào cần. Để điều chỉnh nhiệt độ, một bộ ổn nhiệt có thể sử dụng cục bộ hoặc tiếp cận từ xa bằng cách sử dụng Điều khiển nhà iNELS.

Người sử dụng có khả năng hình dung lượng tiêu thụ trong các khoảng thời gian khác nhau, do đó, các hóa đơn của họ luôn luôn nằm trong tầm kiểm soát.



iTP iNELS bảng điều khiển cảm ứng

Bảng điều khiển đa năng có thể sử dụng cho việc kiểm soát gia đình hoàn chỉnh nhất tương thích với cả hệ thống không dây hoặc có dây tổng hợp.



Sưởi

Màn hình điều khiển sưởi ấm và làm mát cung cấp nhiều quyền chọn để điều chỉnh chính xác nhiệt độ mong muốn theo yêu cầu của khách hàng.



Điều hòa không khí

Nhờ sự tích hợp hoàn chỉnh, màn hình cung cấp điều khiển điều hòa không khí với đầy đủ các tùy chọn. Giải pháp iNELS hiểu được hàng tá nhà sản xuất của những hệ thống này.



Đo năng lượng

Rất dễ xem lượng năng lượng đã tiêu thụ trong những khoảng thời gian khác nhau và do đó, hóa đơn năng lượng sẽ được kiểm soát hơn.

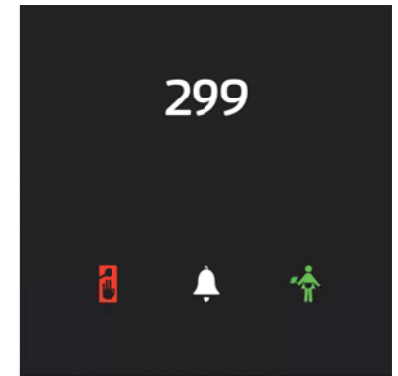
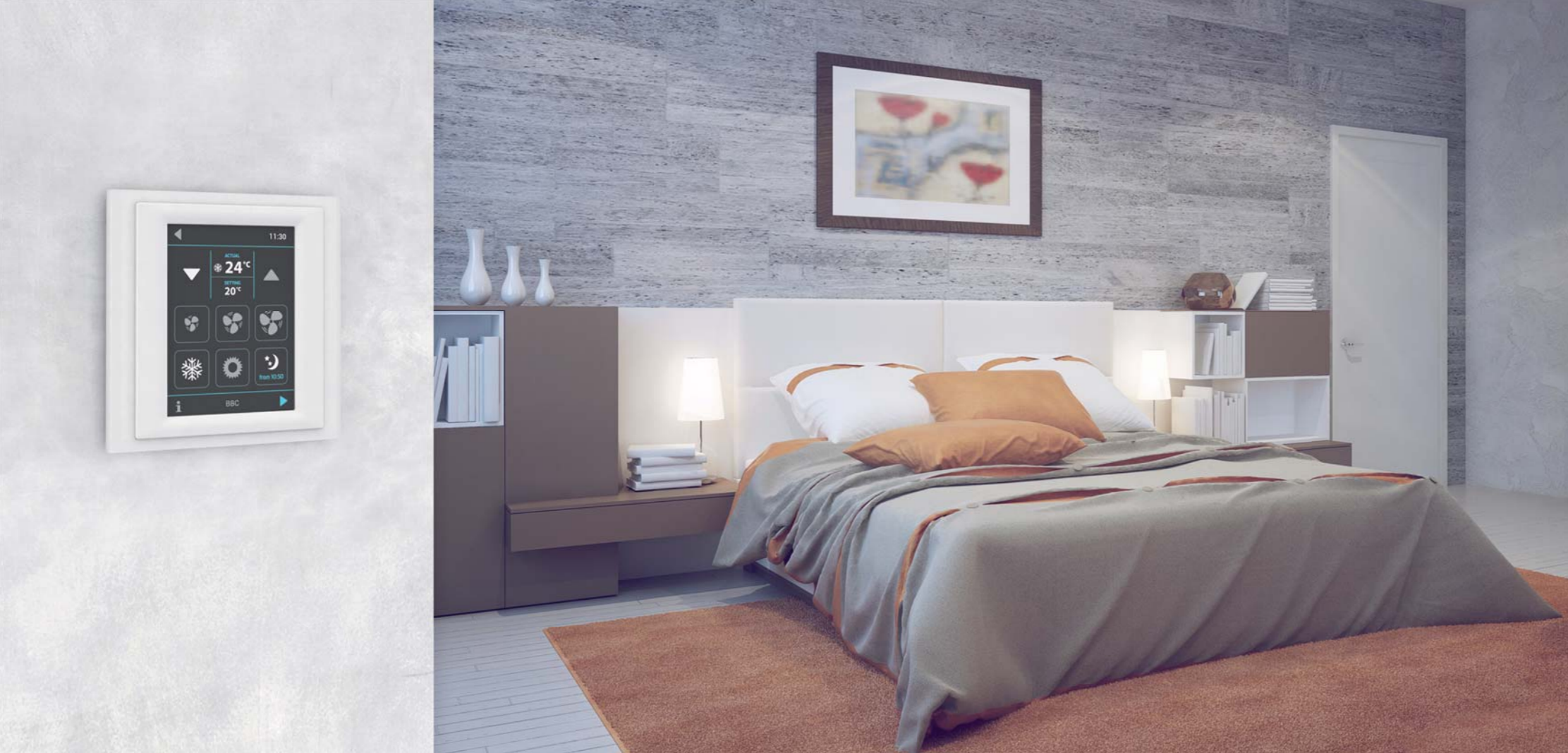

Bảng điều khiển cửa ra vào ở lối vào

GCR3-11/B

Bộ đọc thẻ RFID là một thiết kế tuyệt vời cho sự đi ra đi vào phòng mà cũng là nét đặc biệt của một tín hiệu chuông “Đừng làm phiền” và tín hiệu “Dọn phòng”. Nhờ rờ le tích hợp, nó có thể điều khiển khóa cửa trực tiếp.

Khách sạn

Bạn sẽ cảm thấy như đang ở nhà

Giải pháp iNELS dành cho quản lý phòng khách được thiết kế để giúp tạo ra một môi trường cho phép khách cảm thấy như thể họ đang ở nhà. Phòng khách sạn cũng luôn chào đón khách bằng một nhiệt độ dễ chịu và các chế độ điều khiển giúp sử dụng các tùy chọn rất đơn giản nhằm tạo ra không khí như mong muốn.

Mỗi chi tiết đều đóng góp vào sự đánh giá mức độ hài lòng toàn diện và phần tử thứ nhất, mà khách sẽ tiếp xúc đầu tiên, là bộ đọc thẻ RFID để đi vào phòng được cung cấp dưới một mẫu mã hấp dẫn bằng kính. Các bộ đọc có thiết kế đen hoặc trắng với kiểu dáng đẹp. Để cài đặt không khí trong phòng như mong muốn, một bảng điều khiển cảm ứng sẽ sẵn sàng với một giao diện người sử dụng điều khiển bằng trực giác để điều khiển nhiệt độ, ánh sáng, che sáng, hoặc cài đặt các cảnh âm nhạc. Các cảnh cũng có thể được kích hoạt tự động khi bước vào phòng. Giải pháp iNELS sẽ tùy thuộc vào sự thoải mái của khách, nhưng nó cũng cố gắng cho sự quản lý hiệu quả tất cả những công nghệ mà đóng góp đáng kể vào tiết kiệm mức tiêu thụ năng lượng.



Bảng điều khiển đa chức năng

Cung cấp khả năng điều khiển ánh sáng, màn hình che, cảnh sáng và đa phương tiện với màn hình màu 3.5" và một giao diện thân thiện với người sử dụng.

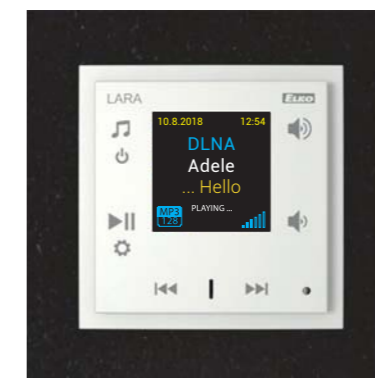

LARA Radio

Thiết bị nhỏ gọn để phát nhạc và bắt radio trên Internet ở khắp thế giới. Nhờ bộ thiết bị LARA, mỗi người khách sẽ cảm nhận được sự chào đón và cảm thấy như đang ở nhà trong suốt thời gian nghỉ ngơi.

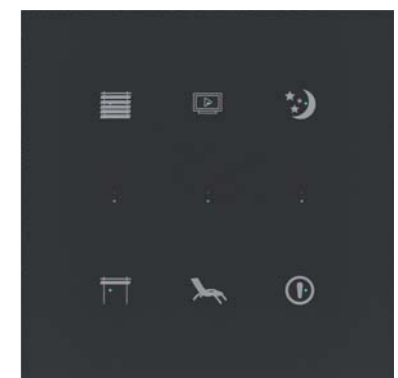

Bảng điều khiển cạnh giường

Giải pháp điều khiển cảm ứng có thể tùy biến để điều khiển ánh sáng và các công nghệ khác trong các kịch bản khác nhau, ví dụ như đọc sách, nghỉ ngơi, xem ti vi.



Thể thao và phong cách sống khỏe mạnh

Bạn chỉ cần nghĩ về bản thân mình

Ở những mặt bằng thương mại dành cho thể thao hoặc nghỉ ngơi công cộng chúng cần chú trọng đến sự dễ sử dụng, nhưng về mặt chức năng, đó là một điều khiển tiếp cận hệ thống rất phức tạp, với sự phân bố tự động, ánh sáng của nội dung audio-video vào các khu vực riêng và khả năng theo dõi trung tâm và từ xa.

iNELS đáp ứng mọi yêu cầu này. Bộ đọc RFID cho phép người điều khiển truy cập các bộ phận riêng lẻ của cao ốc theo những quy tắc xác định rõ ràng, ví dụ như dựa trên cơ sở các dịch vụ cụ thể được yêu cầu. Dĩ nhiên sẽ có điều khiển ánh sáng tự động dựa theo các thông tin về chuyển động. Có một dãy khả năng vô tận mà iNELS mang đến, điều khiển ánh sáng ở các trung tâm sức khỏe, mà nơi đó màu sắc và ánh sáng mờ mờ được sử dụng rộng rãi cho đủ loại kịch bản. Các phòng riêng lẻ có thể chia sẻ âm nhạc từ trung tâm từ khu vực Video-zone, cung cấp truyền hình từ một bộ tiếp nhận và nội dung video từ lưu trữ NAS. Từ vị trí thu hoặc một vị trí trung tâm khác, có thể giám sát không chỉ các điểm đặc trưng mô tả trên mà còn giám sát hệ thống camera hoặc báo động.



Cổng nối DALI / DMX

EMDC-64M

Bộ thiết bị là một cổng nối giữa iNELS và các giao thức ánh sáng kỹ thuật số DALI và DMX. Nhờ EMDC, có thể tạo ra các cảnh sáng xinh đẹp, ví dụ như ở các trung tâm sức khỏe.



Nhà hàng

Môi trường xung quanh được thiết lập dễ dàng theo yêu cầu riêng

Nhờ những cài đặt cảnh sáng, iNELS có thể tạo ra bầu không khí thích hợp trong nhà hàng hoặc quầy rượu. Không chỉ có khả năng điều chỉnh độ sáng đến một mức nào đó mà còn tiến hành pha màu trong dãy đèn LED RGB và đèn pha.

Bạn cũng có thể điều chỉnh nhiệt độ không khí cho các khu vực khác nhau, theo sự chuyển động của khách và nhân viên. Quán Cafe iNELS kiêm phòng trưng bày mới mở tại Prague thậm chí có thể đón tiếp cài đặt bàn của bạn theo nhu cầu thực tế của bạn – bữa trưa bàn việc làm ăn, bữa tối lãng mạn và tiệc tùng. Thức ăn có thể được đặt trực tiếp từ màn hình cảm ứng đặt trên bàn. Dĩ nhiên, âm nhạc và video được phân bổ tới mọi khu vực, kể cả nhà vệ sinh.



Bộ khởi động chế độ mờ

DA3-22M

Bộ chỉnh mờ kênh đôi đa năng điều khiển cường độ nguồn đèn LEDs, ESL và RLC và cho phép tạo ra môi trường mong muốn.



Bộ khởi động chế độ mờ

DCDA-33M

Bộ chỉnh mờ kênh ba dành cho nguồn đèn LED được điều khiển bằng một dòng điện biến đổi đang được sử dụng để điều khiển ánh sáng định hướng hoặc gián tiếp.



Bộ khởi động đóng ngắt mạch

SA3-04M

Không chỉ cài đặt cường độ và nguồn đèn màu để hình thành bầu không khí, iNELS còn cung cấp các bộ khởi động SA3 để chỉnh công tắc của tất cả các loại nguồn đèn.



Cao ốc lịch sử

Không dây, ở đây để giúp bạn

Những lợi ích của iNELS có thể được sử dụng trong các cao ốc lịch sử, nơi những yêu cầu điện chính sẽ bao gồm ánh sáng sân khấu và lưu thông không khí chất lượng, an ninh tài sản và vật triển lãm.

Với BMS, có thể kết hợp một bộ điều khiển không dây với các cảm biến nhiệt độ và độ ẩm, đặc biệt ở những nơi có thiết bị mang giá trị lịch sử, bạn không thể lên lấy dữ liệu hoặc động vào tường và mái ngói. Trong trường hợp các hướng dẫn và phổ bày có chú thích có thể tiếp cận công khai, có một tùy chọn thông qua các ứng dụng hoạt động như một sự trình diễn của cảnh phù hợp. Bao gồm các lời bình đi kèm về khu vực Audio hoặc âm nhạc hoặc phim ảnh bắt đầu tại khu vực video.

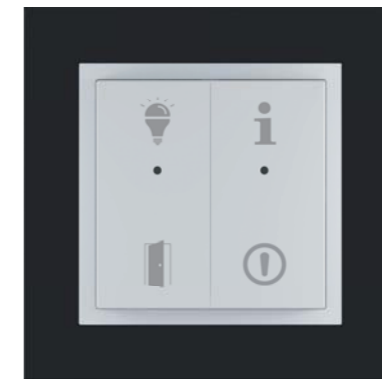

Các nút nhấn

RFWB / WSB3

Về điều khiển cảnh (ánh sáng, nhạc và máy chiếu), cũng có thể sử dụng các công tắc không dây dùng trong căn hộ, mà nhờ vào các in ấn có thể tùy biến để cung cấp điều khiển rõ ràng.



Dẫn hướng RF & Phím RF

RF Pilot/RF Key

Lý tưởng cho công nghệ điều khiển ở những khu vực mà không thể thực hiện công trình xây dựng, là những bộ điều khiển Phím RF và phím dẫn hướng RF xách tay.

Văn phòng

Hệ thống điều khiển truy cập hiệu quả

Hệ thống điều khiển việc ra vào cao ốc và các khu vực riêng là một nhân tố then chốt tác động đến sự an toàn về người, tài sản và thông tin. Các công nghệ điều khiển tự động, chẳng hạn như ánh sáng HVAC và chấn sáng lần nữa cung cấp môi trường làm việc tối ưu trong khi vẫn sử dụng năng lượng hiệu quả.

Lắp đặt các bộ đọc thẻ RFID, với thiết kế tao nhã, có thể đảm bảo rằng chỉ những người có phép mới được vào mỗi khu vực. Sự kiện này cũng được kết hợp với biểu diễn kịch bản nào đó trong khu vực làm việc của người, ví dụ trong suốt thời gian đón bình minh. Một chủ đề chính là sự tự động hóa của những đặt chỗ phòng họp khác nhau và các cảnh trong đó cho các hoạt động nào đó, chẳng hạn như hội họp, thuyết trình, video, v.v...).

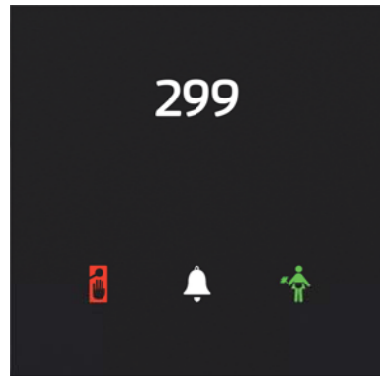

Bộ đọc thẻ bằng kính

GCR3-11/B

Đầu đọc thẻ RFID có chức năng chuông và chỉ đạo như mệnh lệnh “đừng làm phiền” hoặc “Xin dọn phòng”. Nhờ có rơ le tích hợp, khóa cửa có thể được kiểm soát trực tiếp.



Bộ giám sát chuyển động

DMD3-1

Thiết bị giám sát chuyển động lắp trên trần nó sẽ phát sáng khi có sự di chuyển ở phía trong nó được trang bị cảm biến cường độ ánh sáng được điều khiển tự động.





Xưởng sản xuất, nhà kho

Điều khiển ánh sáng giúp giảm chi

Paramount trong các khu vực sản xuất và nhà kho là giải pháp điều khiển ánh sáng hiệu quả. iNELS giúp có thể quản lý và điều khiển từng bộ đèn dù có bằng bus, DALI hay DMX của chính bạn hay không.

Các đèn có thể được điều khiển theo thời gian, sự hiện diện của người, cường độ ánh sáng (tự nhiên) ngoài trời hoặc chỉ khi cần (các khu vực) – tất cả những biện pháp điều khiển này có thể được kết hợp với nhau. Để theo dõi, bạn có thể sử dụng một hệ thống camera, là một phần IMM, và khiến nó có thể tích hợp các nguồn sưởi nóng, điều hòa không khí và hồi phục. iNELS cũng cho phép đo đặc năng lượng, bao gồm theo dõi các trị số tới hạn và các báo cáo định kỳ.



Cổng nối DALI / DMX

EMDC-64M

Nhờ EMDC, có thể vận hành các hệ thống ánh sáng DALI phạm vi rộng, ví dụ trong cửa hàng, nơi bạn có thể tạo ra và thay đổi các khu vực theo nhu cầu thực tế.



Bộ chuyển đổi Analog-kỹ thuật số

ADC3-60M

Bộ chuyển đổi Analog-kỹ thuật số được sử dụng để kết nối nhiều cảm biến bằng các tín hiệu analog. Các cảm biến cường độ ánh sáng hoặc cảm biến chất lượng không khí có thể được tích hợp rất dễ dàng.



Bộ khởi động đóng ngắt mạch

SA3-012M

Bộ thiết bị đóng ngắt mạch là cơ sở của mỗi dự án và nhờ số lượng các đầu ra SA3-012M là giải pháp hiệu quả chi phí nhất cho các dự án lớn.

Hệ thống phức tạp nhất

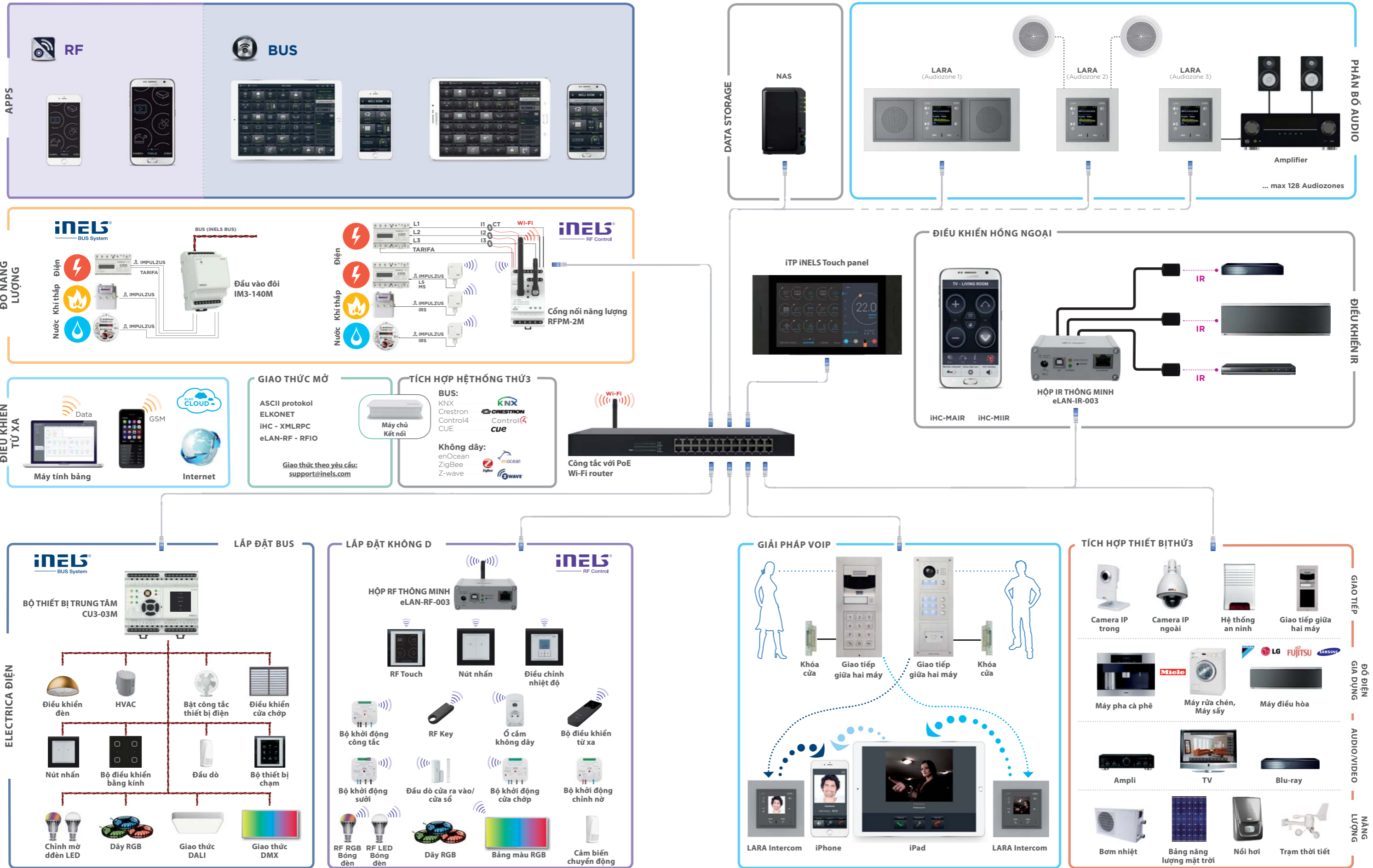

Hệ thống quản lý phòng khách

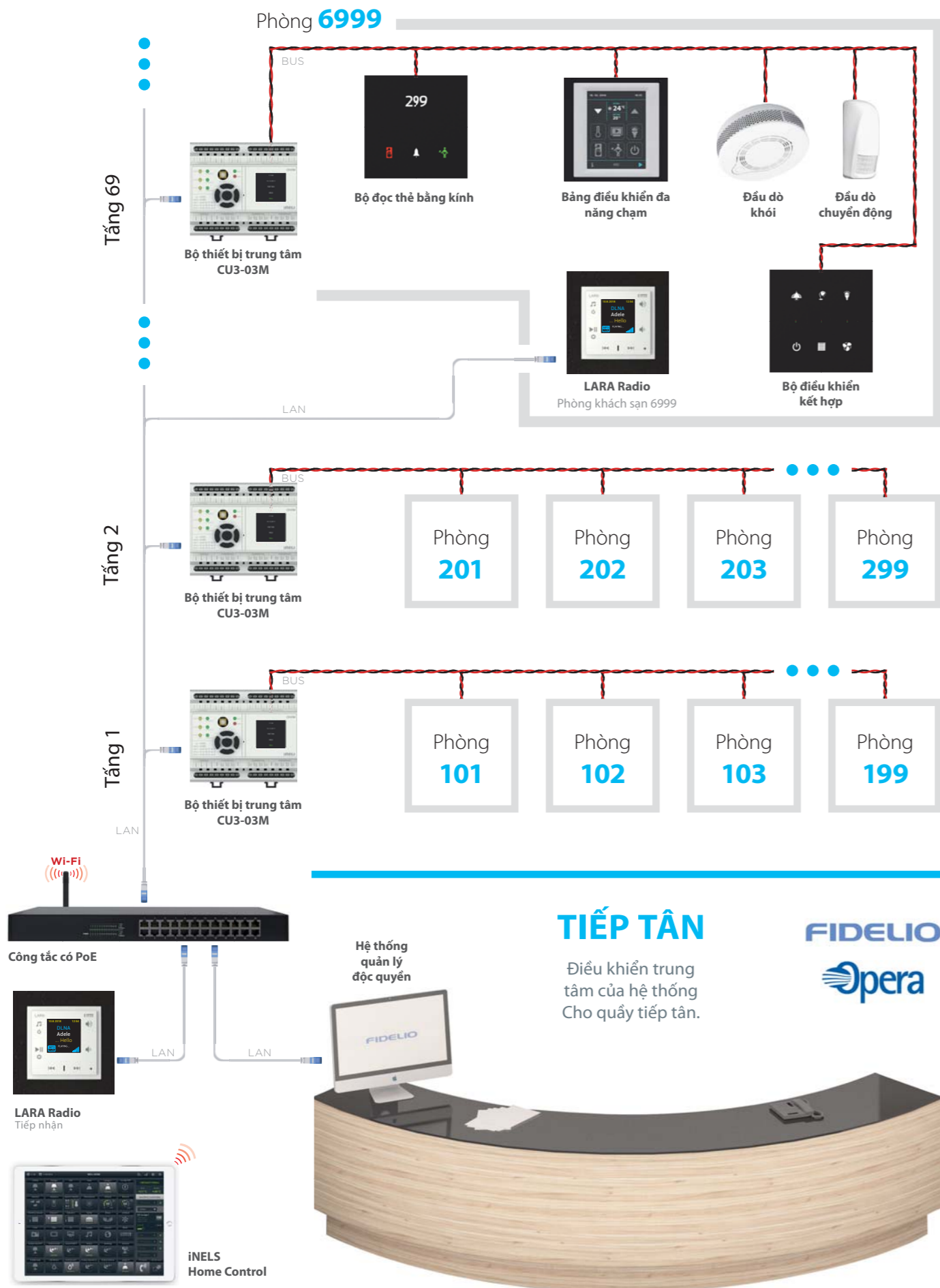

Giao tiếp giữa hai IP / Điện thoại cửa Video

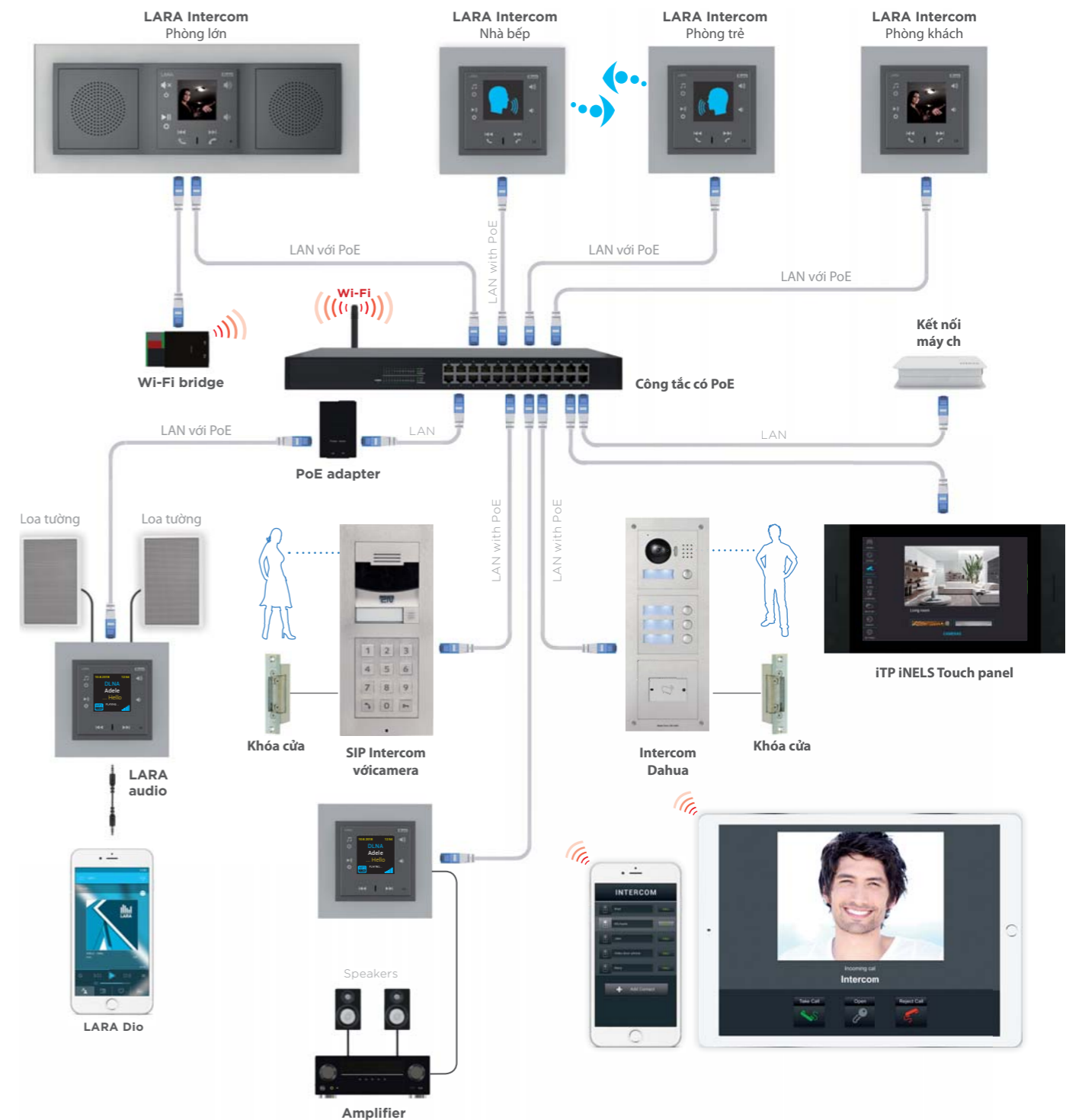

Chức năng LARA Intercom:

- videophone – giao tiếp bằng thiết bị giao tiếp IP ở cửa ra vào (audio, video)
- intercom – giao tiếp với các thiết bị LARA khác trong các phòng khác nhau.
- radio – phát luồng radio Internet
- nhạc – phát nhạc từ máy phát iPhone, MP3 v.v... (sử dụng giắc cắm đầu vào 3,5 mm ở dưới đáy bảng điều khiển phía trước)

- audiozone – phát nhạc từ NAS (giải pháp đúng một mình) hoặc IMM (giải pháp iNELS)

Đầu ra LARA audio:

- Bộ khuếch đại bên trong 2x10W/8Ω
- Đầu ra dây 2x1V

Giải pháp VoIP iNELS:

- Có thể giao tiếp giữa:
 - các bộ thiết bị LARA Intercom
 - IP intercoms
 - videozones
 - iHC apps trong điện thoại thông minh – iHC apps trong máy tính bảng

Camera IP

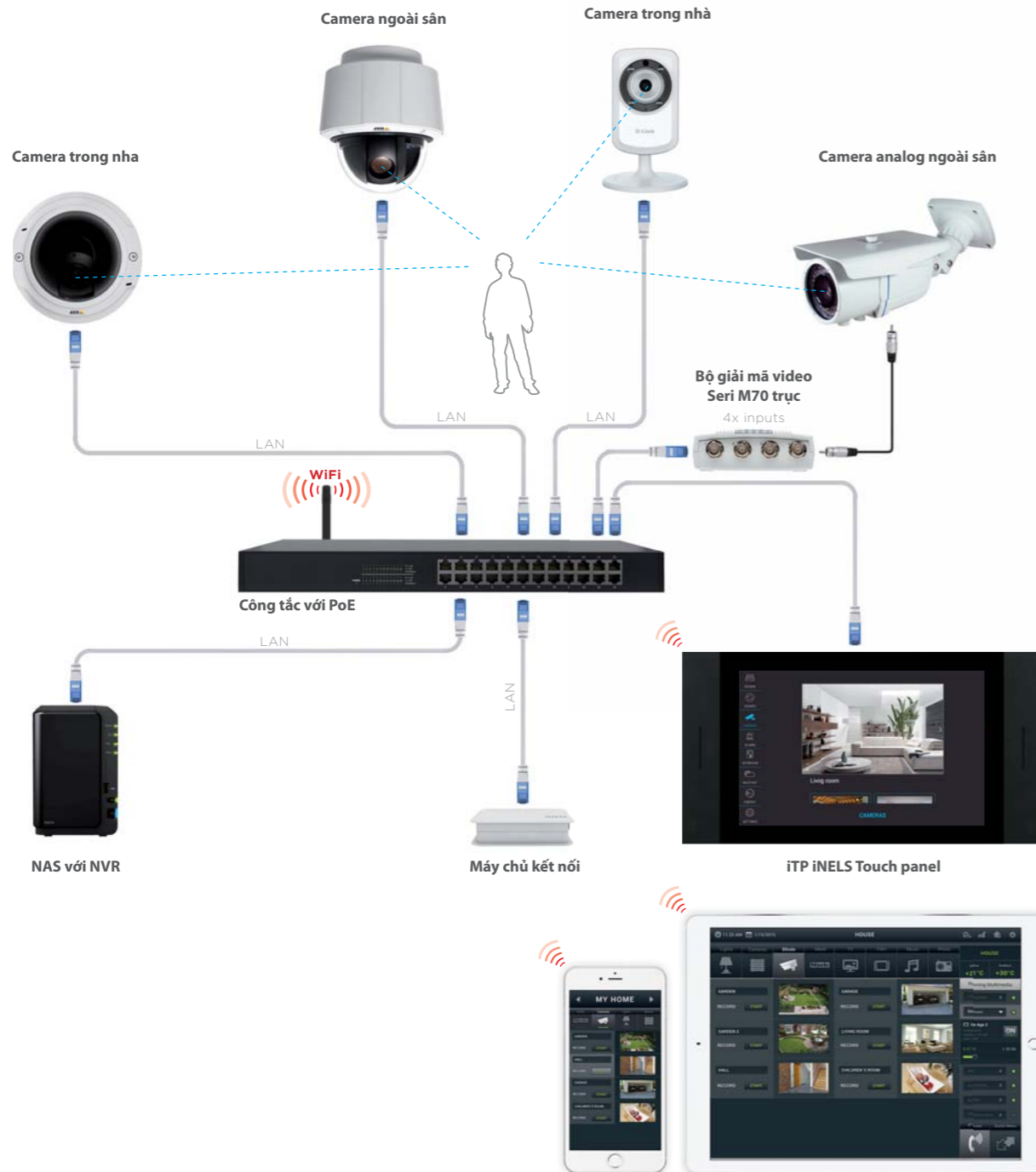

Điều hòa không khí và & Thu hồi

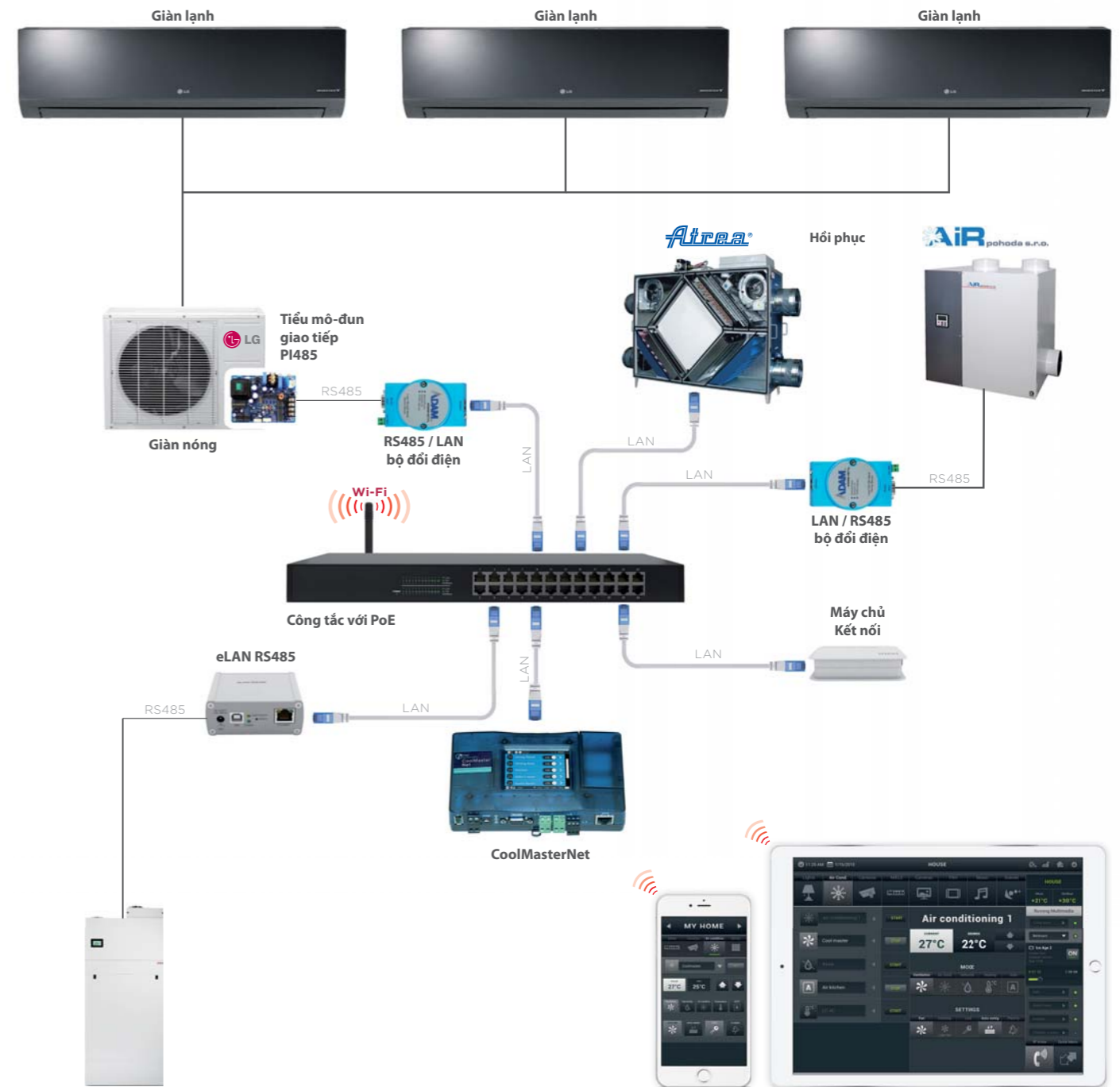

ONVIF protokol:



... and others ...
www.onvif.org

VAPIX protokol:



Via CoolMasterNet:

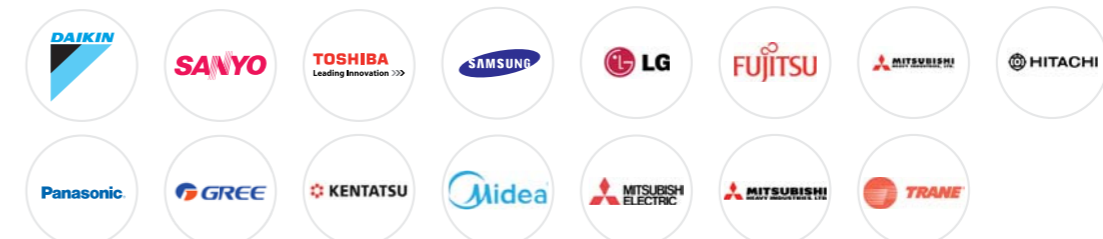

Đo năng lượng và trạm thời tiết

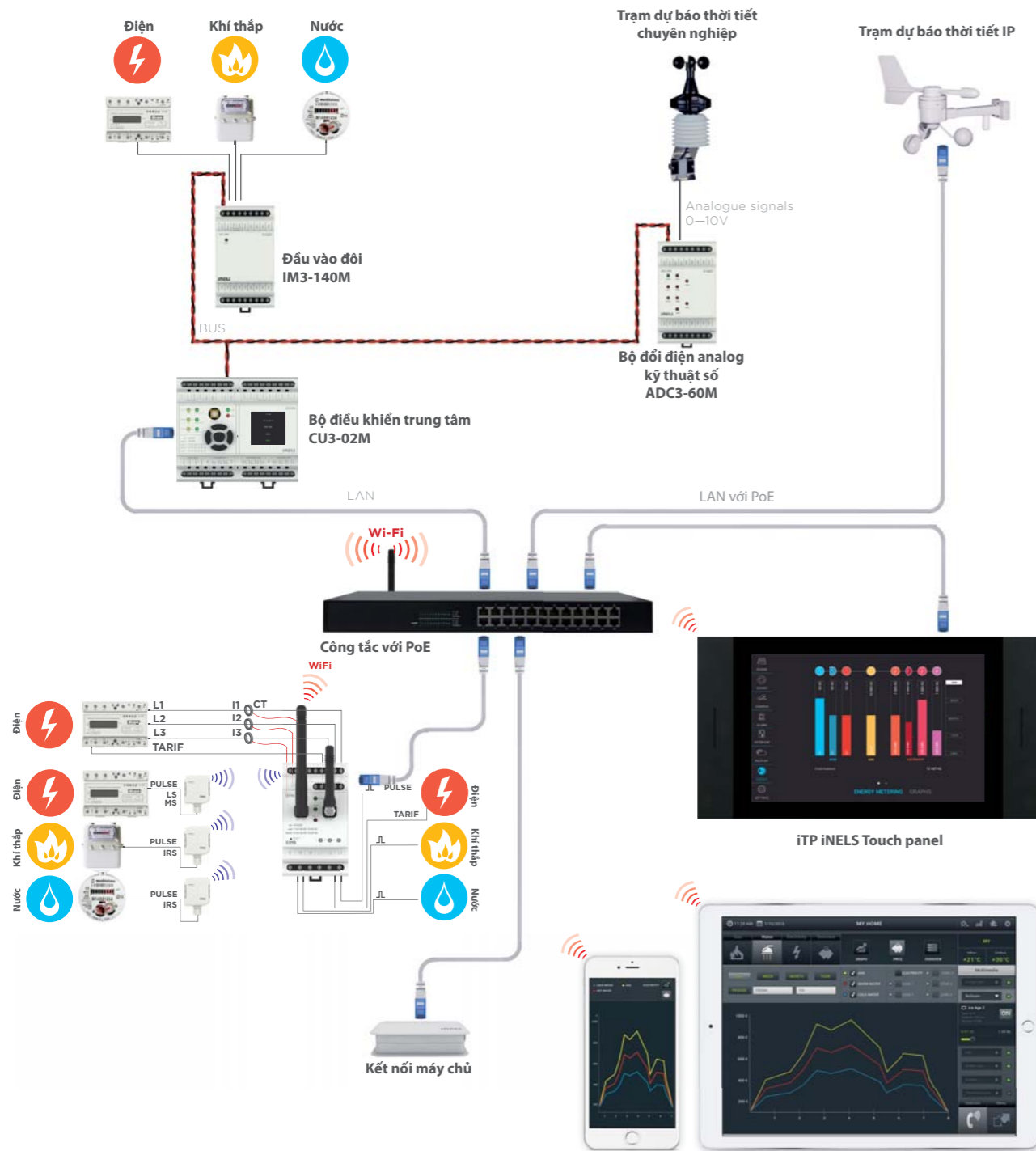

Tổng quát về tiêu thụ năng lượng:

• Có thể hiển thị lượng năng lượng tiêu thụ, giá của khối lượng này và xem toàn bộ trong một sơ đồ rõ ràng.

Có thể nhận được các thông tin:

- hàng ngày
- hàng tuần
- hàng tháng
- hàng năm
- trong một thời gian cụ thể

Cảm biến Clima:

- Các đại lượng được đo:
 - gió
 - lượng mưa
 - độ sáng (cho hướng Nam, Đông, Tây)
 - ban ngày
 - nhiệt độ
 - độ ẩm không khí

Trạm dự báo thời tiết IP:

- Các đại lượng được đo:
 - tốc độ gió, hướng gió
 - áp suất
 - nhiệt độ
 - windchill
 - độ nhiệt ngưng
 - độ cao khí áp
 - độ ẩm tương đối, độ ẩm tuyệt đối

Điều khiển hồng ngoại

Giải pháp đứng một mình



Giải pháp hệ thống

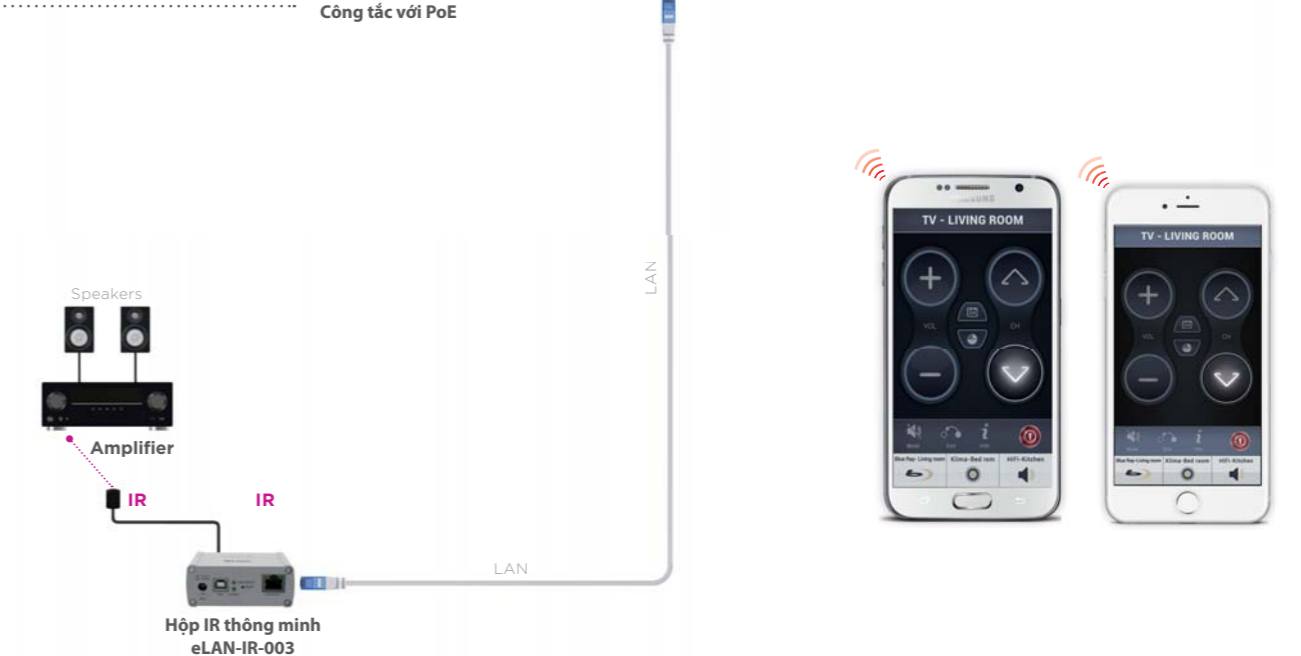

Các khả năng điều khiển LARA:

- Có thể sử dụng hộp thông minh eLAN-IR-003 theo hai cách:
 - Giải pháp đứng một mình khi Hộp thông minh tích hợp tất cả bộ điều khiển từ xa IR theo một – apps iHC-MAiR và iHC-MiIR – giải pháp hệ thống khi hộp thông minh được sử dụng cho điều khiển từ xa IR ví dụ như ti vi và ampli từ ứng dụng hỗn hợp iHC-MA, iHC-TA, iHC-MI và iHC-TI (như giải pháp đa phương tiện)

BMS tích hợp với iNELS



BMS Hệ thống quản lý cao ốc

powered by
niagara
framework®



OBIX
OPC
XML

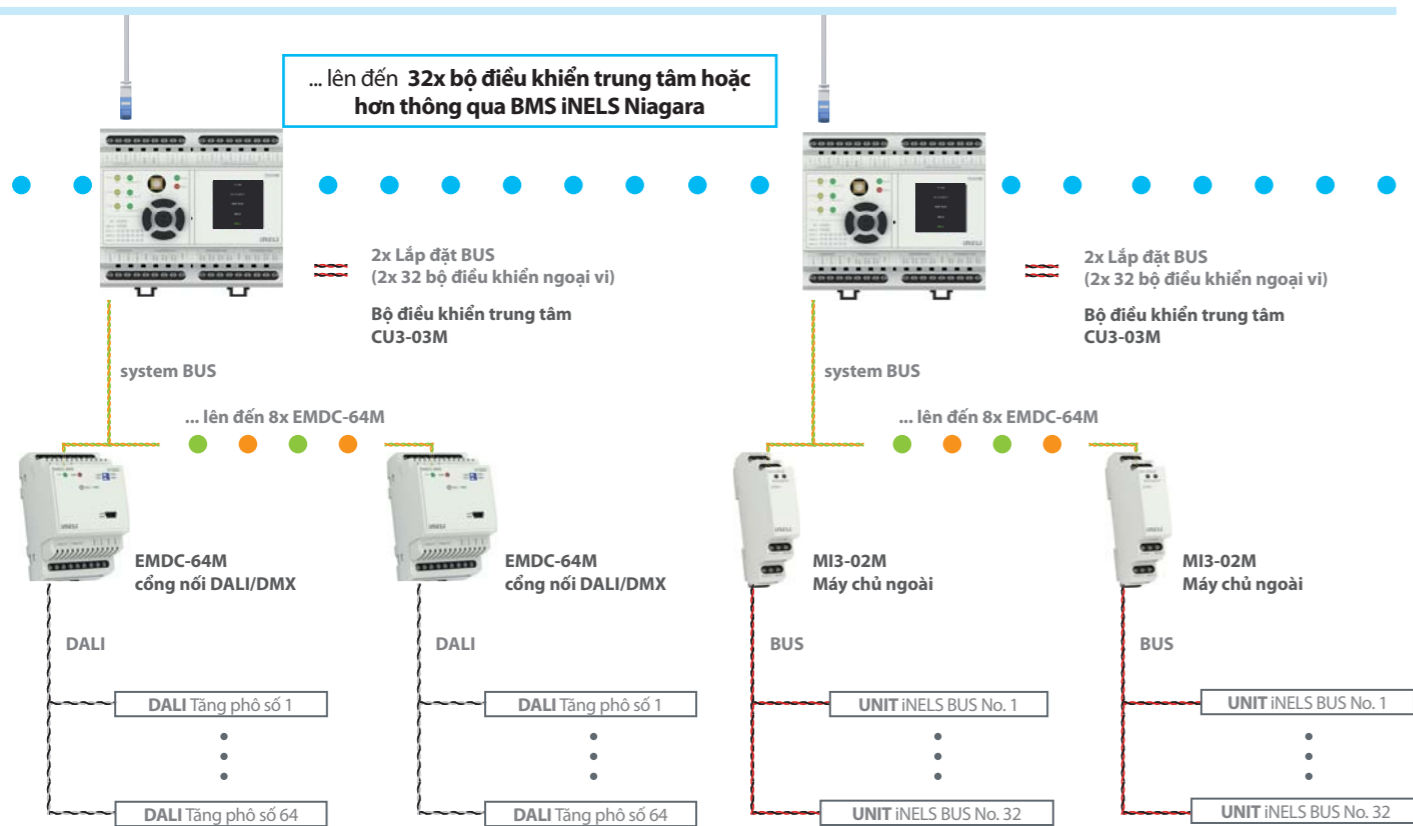

CÁC GIAO THỨC CÓ SẴN SÀNG PHỤC VỤ: *



* Một danh sách hoàn chỉnh có thể tìm thấy trên trang www.inels.cz.

Tích hợp iNELS BUS & RF

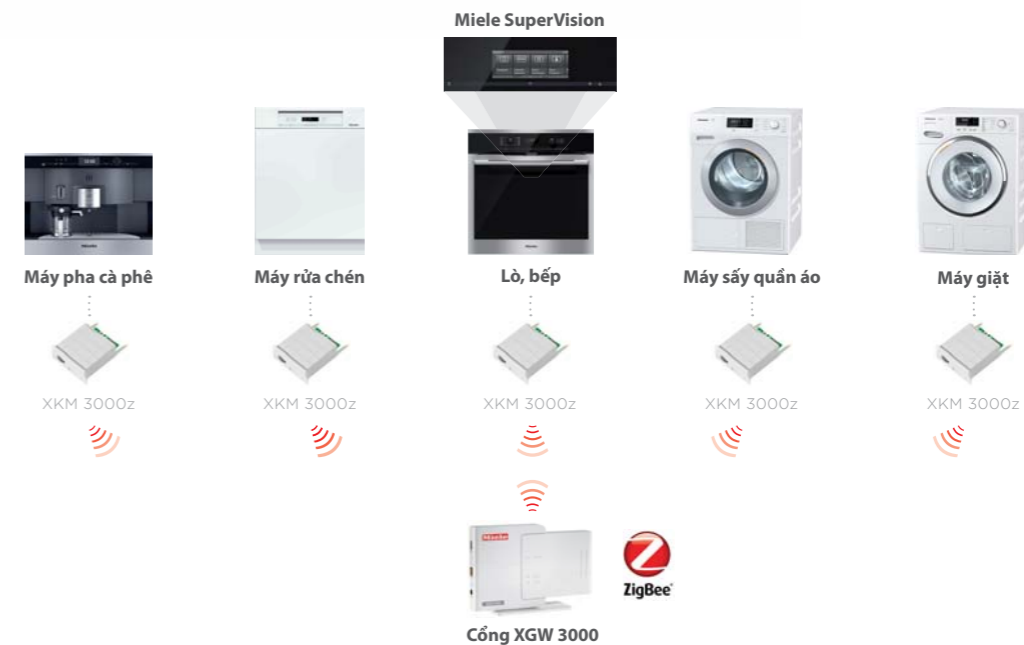
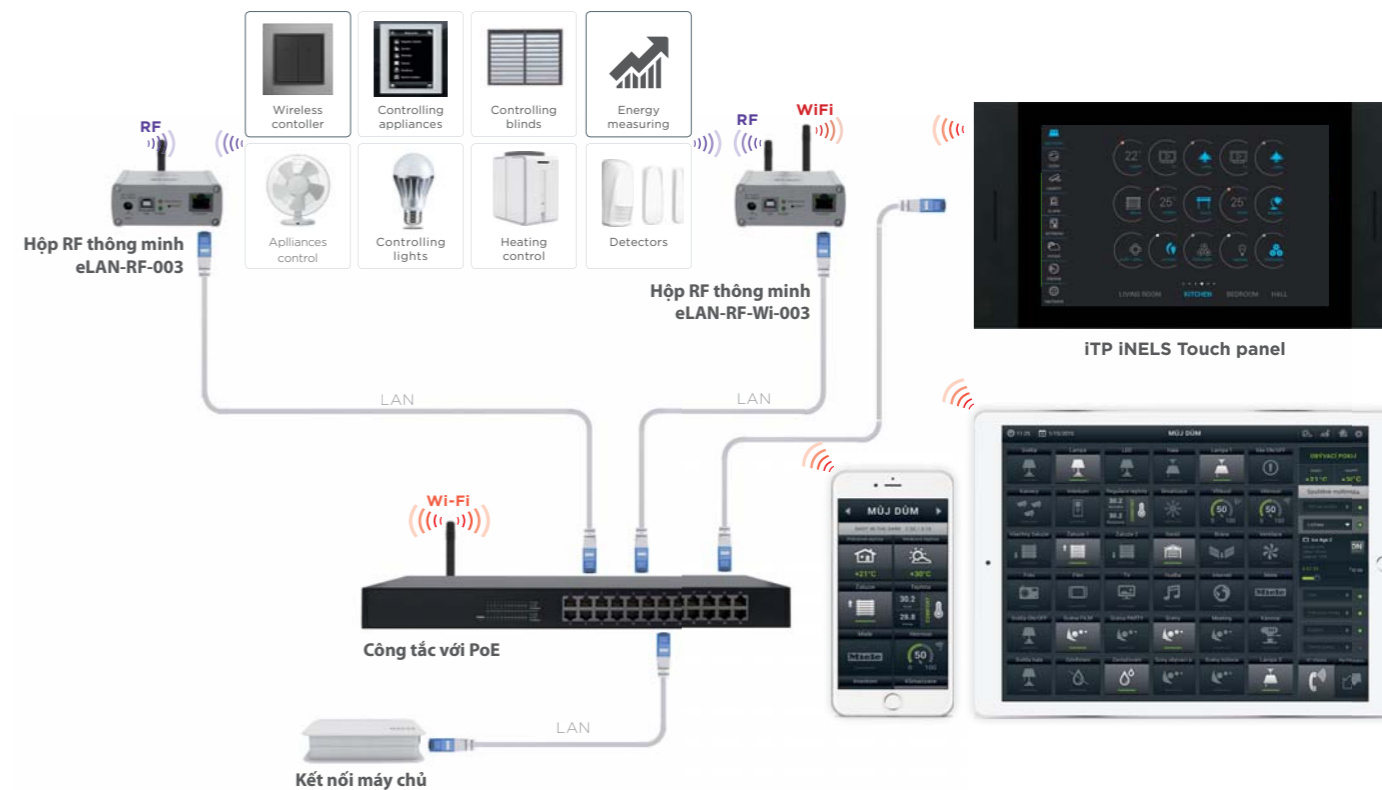

Các khả năng điều khiển:

- Sử dụng hộp RF thông minh eLAN-RF (eLAN-RF-Wi), bộ thiết bị RF có thể được điều khiển từ ứng dụng iHC-MARF (điện thoại thông minh Android) và iHC-MIRF (iPhone)
- Sử dụng IMM máy chủ (hoặc kết nối máy chủ) bộ thiết bị RF có thể được tích hợp vào các ứng dụng phức hợp (nên cả BUS và RF đều có thể được điều khiển từ một ứng dụng) iHC-MA (điện thoại thông minh Android), iHC-MI (iPhone), iHC-TA (máy tính bảng Android) và iHC-TI (iPad)
- Sử dụng LAN-RF (eLAN-RF-Wi) bộ thiết bị RF có thể được điều khiển từ tivi thông minh.

Điều khiển chiếu sáng

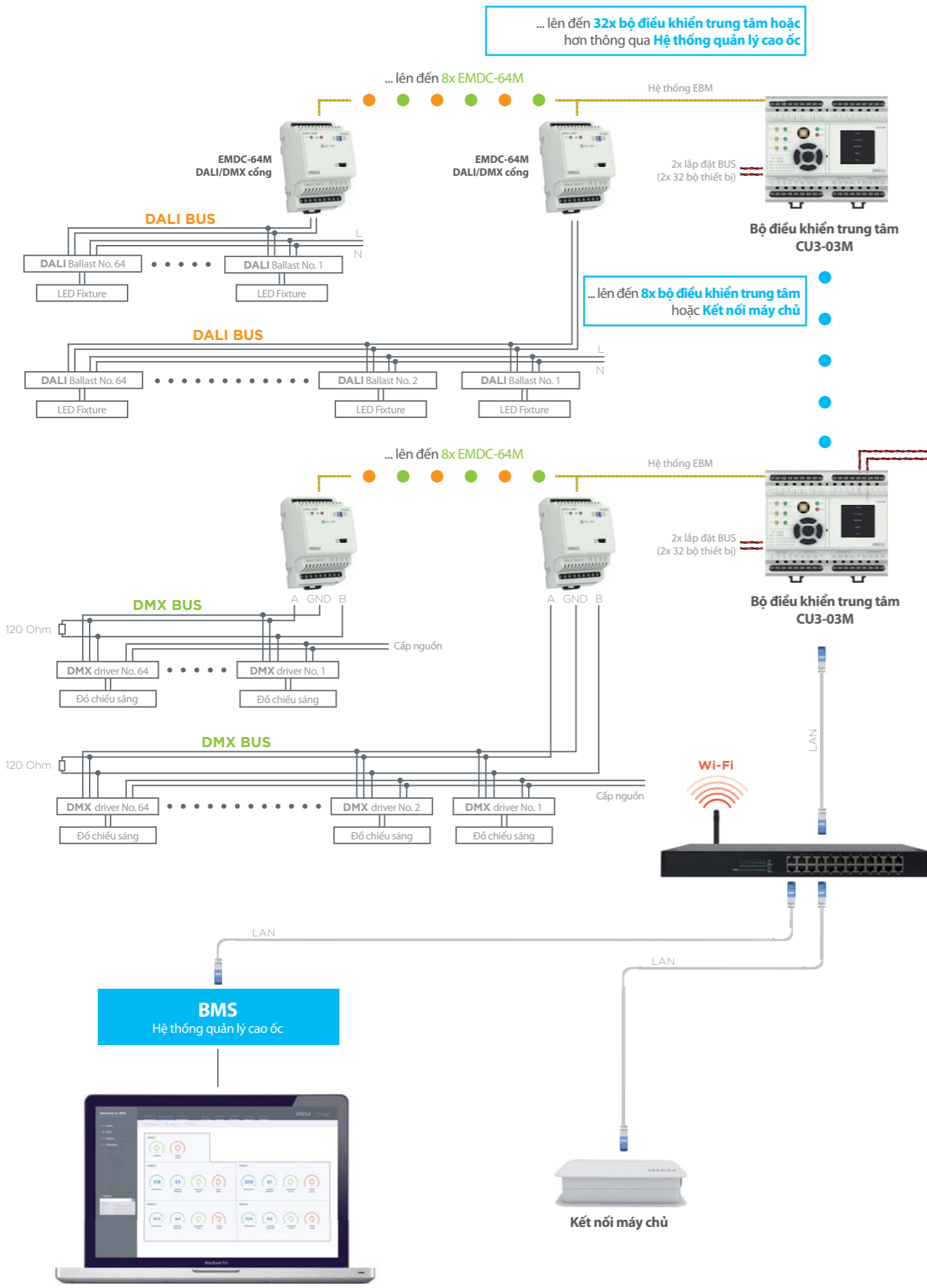

... lên đến 8x bộ điều khiển trung tâm hoặc Kết nối máy chủ

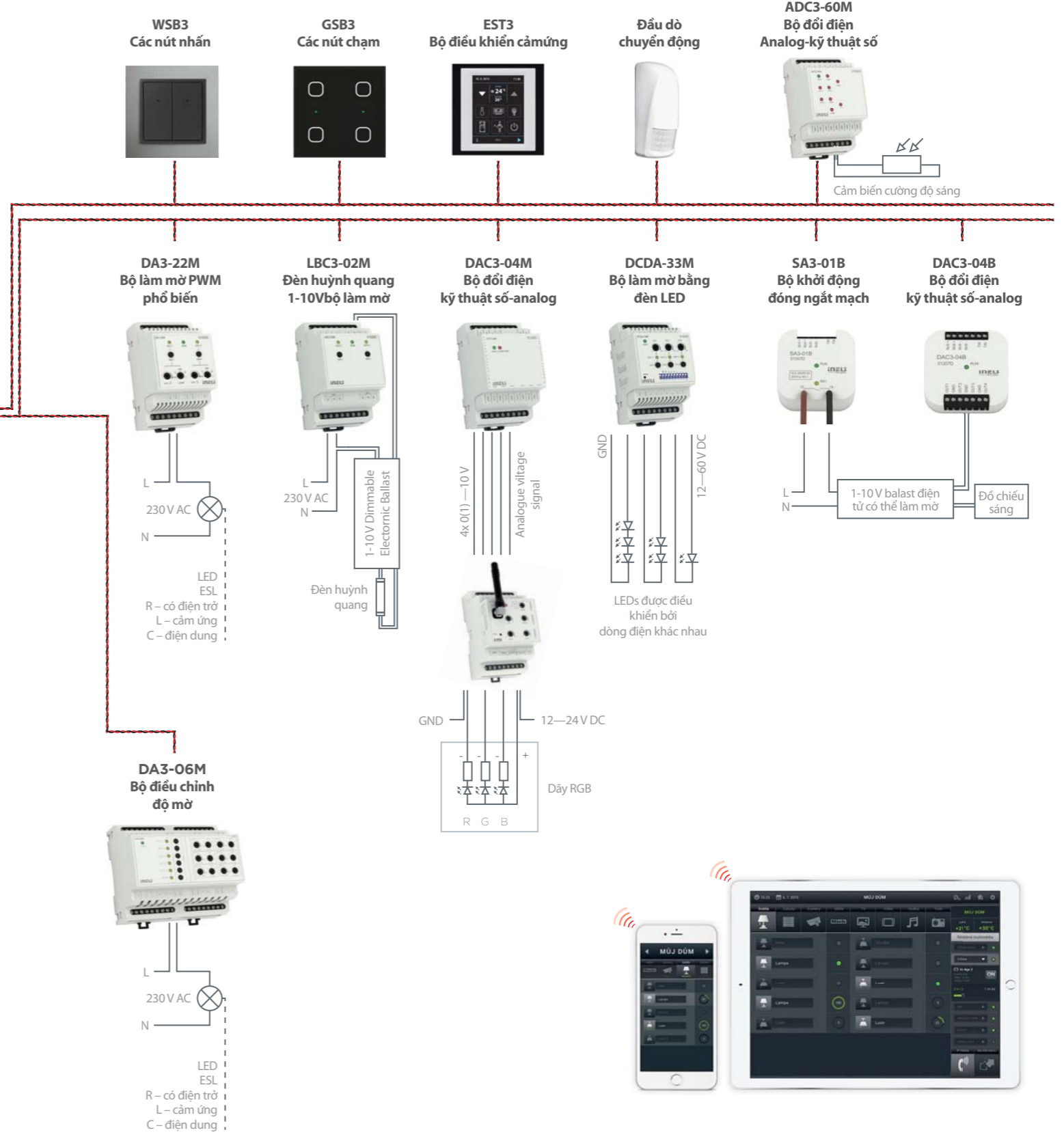

Ứng dụng cho tất cả

iNELS điều khiển mọi thứ từ điều khiển hệ thống sưởi, thông gió và điều hòa không khí, điều khiển chiếu sáng, điều khiển che chắn và các đồ điện khác đến hệ thống điều khiển an ninh và truy cập.

Bằng cách áp dụng các ứng dụng iNELS Home Control (iHC – Điều khiển gia dụng iNELS), quý khách có thể có nguyên cao ốc liên tục dưới ngón tay cái của mình – ngay trên màn hình của điện thoại thông minh, máy tính bảng hoặc bảng điều khiển của quý khách. Với iNELS quý khách luôn có mặt ở nhà. Bất cứ khi nào và bất cứ ở đâu quý khách muốn.

Tóm tắt điểm đặc trưng



iNELS Home Control



Đèn chiếu sáng



Mành che



Ổ cắm



Cửa ga-ra/cổng



Bóng đèn RGB / Dây đèn LED



Cảnh



Hệ thống sưởi



Đa phương tiện



Camera



Điều hòa không khí



Thu hồi nhiệt



Thiết bị Miele



Trạm dự báo thời tiết



Đo năng lượng



Giao tiếp giữa hai thiết bị



Thiết bị A/V



Tổng quát

Điều khiển tuyệt đối hết các tình trạng của các công nghệ.

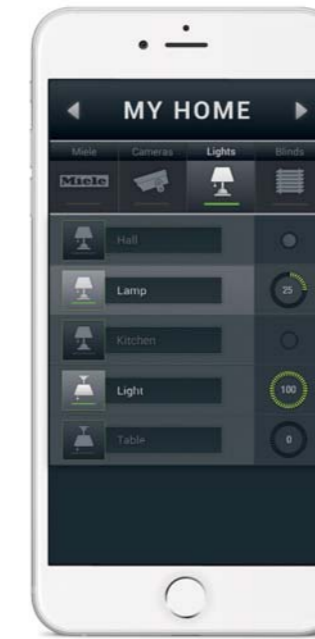

Điều khiển chiếu sáng

Dễ dàng điều chỉnh bầu không khí chiếu sáng bằng một cái nhấp chuột – đóng ngắt, chỉnh mờ, màu sắc.



Cửa chớp / màn che

Khả năng điều khiển riêng hoặc nhóm của công nghệ che chắn.



Điều khiển HVAC

Có thể cài đặt nhiệt độ trong từng phòng theo chính cách bạn thích.

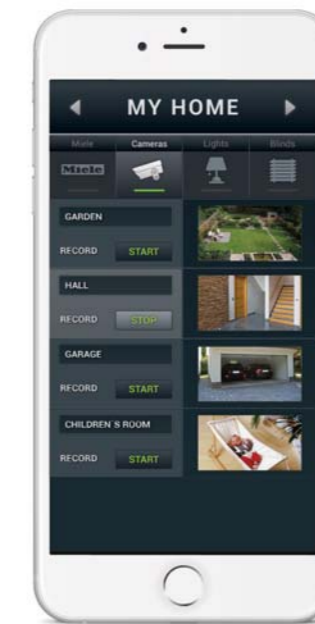

Camera IP

Có thể để mắt theo dõi an ninh cho nhà của bạn từ bất cứ nơi nào trên trái đất.

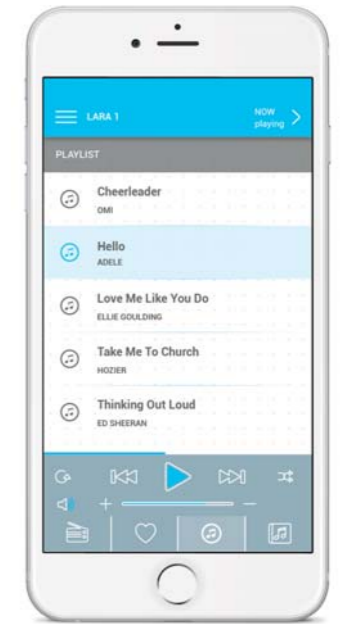

LARA

Hoạt động hai chiều đều nhanh chóng và đơn giản để nghe nhạc trong khu vực mong muốn.

Tham khảo về iNELS

Sự hài lòng của khách hàng là mục tiêu chính của chúng tôi và sự tham khảo tích cực là phần thưởng lớn nhất. Từ khi chúng tôi bắt đầu cung cấp iNELS, chúng tôi đã tiến hành trên 5.000 lắp đặt ở các tòa nhà dân cư và cao ốc thương mại.

Có hàng trăm giải pháp khác nhau nhưng đã chuẩn hóa cho các căn hộ chung cư, nhà ở và biệt thự ở hàng tá quốc gia trên thế giới, các trung tâm bóng quần được điều khiển từ xa hoàn toàn ở Hungary, các nhà hàng ở Prague, Bratislava (Slovakia), Moscow (RU), Istanbul (TR) hoặc Sopron (HU), và phòng nhảy disco ở Kiev (UA), một khu dân cư mùa hè ở Mallorca (ES), và các trung tâm sức khỏe ở Petrovice (CZ) và Cung điện Buddha ở Bhutan hoặc các khách sạn ở Istanbul (TR), Dubai (UAE) hoặc Cyprus. Quý khách có thể nhìn thấy các hệ thống của chúng tôi được lắp đặt và thực hiện ở hàng trăm địa điểm khắp toàn cầu.

Chúng tôi có thể giới thiệu hệ thống iNELS cho nhiều dự án khác nhau, dù có liên quan đến khu vực dân cư hay không gian thương mại.

Các giải pháp chuyên nghiệp cho Nhà & Cao ốc thông minh



Trang chủ



Khách sạn



Văn phòng tương lai



Tòa nhà thương mại

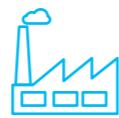

Công nghiệp



Thành phố thông minh

www.inels.com



Hotel Kempinski Bayterek

Almaty / Kazakhstan

- khách sạn 5 sao
- điều khiển hệ thống ánh sáng công cộng
- hơn 15 000 bóng đèn được kiểm soát thông qua hệ thống DALI
- dàn dựng ánh sáng



Restaurace Jamie's Italian

Budapest / Hungary

- Hệ thống iNELS BUS điều khiển ánh sáng làm mát và sưởi ấm sàn thượng
- đèn neon cao áp, điều khiển ánh sáng



Badorka Balaton Aquarium

Balatonfured / Hungary

- Hệ thống iNELS điều khiển toàn bộ ánh sáng, ví dụ như chiếu sáng cả các bể cá
- Điều đặc biệt đặc: không phải có thiết bị chuyển mạch lắp trên tường. Mỗi ánh sáng có thể được điều khiển thông qua 2 bảng cảm ứng gắn trên tường



Pest-Buda Bistro & Hotel

Budapest / Hungary

- Cách đây không lâu cải tạo lại toàn bộ nội thất và thiết bị
- 10 phòng được trang bị với điều kiện và thiết bị sang trọng vô cùng độc đáo từ hệ thống đèn đồng, hệ thống điều hòa



Vila

Beskydy / Balan

- hệ thống iNELS BUS
- dự báo thời tiết
- thiết kế cảnh ánh sáng
- điều khiển bằng máy tính bảng, bảng điện thoại thông minh và điều khiển bằng cảm ứng



Hotel Wyndham

Istanbul / Thổ Nhĩ Kỳ

- hơn 3000 mạch chiếu sáng được điều khiển thông qua giao thức DALI
- hàng nghìn mạch chiếu sáng khác được điều khiển thông qua các đơn vị DA3-22M.
- bộ não của toàn bộ công trình lắp đặt là
- bộ xử lý trung tâm - CU3-01M

Bộ điều khiển hệ thống



Bộ xử lý trung tâm

CU3-03M

- yếu tố cơ bản của hệ thống
- 2x BUS, 1x EBM BUS
- ethernet 100 Mbps
- 2x AI, 4x DI, 1x DO



Máy chủ ngoài

MI3-02M

- cho phép mở rộng hệ thống
- 2x BUS
- giao tiếp với bộ điều khiển trung tâm qua EBM



Bộ chia Bus

BPS3-02M

- cung cấp điện áp: 27 V DC
- 2x BUS
- chỉ thị điện áp đầu ra đầu ra BUS LED



Cổng nối DALI/DMX

EMDC-64M

- iNELS đến Bộ đổi điện DALI/DMX
- Điều khiển lên đến 64 tầng pho chiếu sáng DALI hoặc DMX
- giao tiếp với bộ điều khiển trung tâm qua EBM



Bộ giao tiếp GSM

GSM3-01M

- Cổng nối GSM để giao tiếp giữa iNELS và GSM điện thoại di động
- hỗ trợ lên đến 512 số
- giao tiếp với bộ điều khiển trung tâm qua EBM



Cấp nguồn

PS3-100/iNELS

- Cấp nguồn 100 W
- Điện thế cấp vào 100-250 V AC
- đầu ra 1: 27,6 V/3,6 A
- đầu ra 2: 12,2 V/0,35 A



Bộ điều khiển 9x Cửa chớp

JA3-09M

- Bộ truyền động 9-kênh cửa chớp
- điều khiển cửa chớp, rèm cửa, màn cửa, vv
- điện thế chuyển mạch 250V AC
- tải tối đa 4 A/AC 15 cho mỗi kênh
- dòng điện định mức 60 mA từ BUS



Bộ khởi động cửa chớp

JA3-02B/DC

- điều khiển cửa chớp, màn che, mái hiên, v.v....
- điện thế đóng ngắt mạch 12-24 V DC
- Tải tối đa 0,85 A
- cường độ danh định 60 mA từ BUS

Bộ khởi động công tắc chuyển mạch



2x Kênh / DIN

SA3-02M

- 2x công tắc bật qua lại 16 A / AC1
- điện thế chuyển mạch 250 V AC1, 24 V DC
- điều khiển ổ cắm, cửa chớp, đèn, thiết bị điện, v.v....
- cường độ định mức 50 mA từ BUS



4x Kênh / DIN

SA3-04M

- 4x công tắc bật qua lại 16 A / AC1
- điện thế chuyển mạch 250 V AC1, 24 V DC
- điều khiển ổ cắm, cửa chớp, đèn, thiết bị điện, v.v....
- cường độ định mức 50 mA từ BUS



6x Kênh / DIN

SA3-06M

- 6x công tắc bật qua lại 8 A / AC1
- điện thế chuyển mạch 250 V AC1, 24 V DC
- điều khiển van nhiệt, đèn, thiết bị điện, v.v....
- cường độ định mức 50 mA từ BUS



12x Kênh / DIN

SA3-012M

- 12x công tắc NO 8 A / AC1
- điện thế chuyển mạch 250 V AC1, 30 V DC
- điều khiển van nhiệt, đèn, thiết bị điện, v.v....
- cường độ định mức 20 mA / 230 V AC



22x Kênh / DIN

SA3-022M

- 12x công tắc NO 6 A / AC1
- 4x công tắc NO 10 A / AC1
- 4x SSR không tiếp xúc 0,5 A / AC1
- được trang bị với 22 đầu ra rơ-le
- chuyển mạch chiếu sáng và ổ cắm



1x Kênh / BOX

SA3-01B

- 1x công tắc NO 16 A / AC1
- điện thế chuyển mạch 250 V AC1, 24 V DC
- điều khiển ổ cắm, van nhiệt, đèn, thiết bị điện, v.v....
- cường độ định mức 30 mA từ BUS



2x Kênh / BOX

SA3-02B

- 2x công tắc bật qua lại 8 A / AC1
- điện thế chuyển mạch 250 V AC1, 24 V DC
- điều khiển cửa chớp, đèn, thiết bị điện, v.v....
- cường độ định mức 50 mA từ BUS

Bộ khởi động chỉnh mờ



2x 400VA/R-L-C-LED

DA3-22M

- Bộ khởi động chỉnh mờ hai kênh thông dụng
- Loại tải: LED, ESL, có điện trở, cảm biến ứng, điện dung
- tải tối đa: 400 VA cho mỗi kênh
- cường độ định mức 10 mA từ BUS



2x 0(1)—10 V

LBC3-02M

- Bộ khởi động chỉnh mờ hai kênh cho đèn huỳnh quang
- các đầu ra analog tự động điều rờ le
- 2x 0(1)—10 V, 2x công tắc bật qua lại 16 A / AC1
- cường độ định mức 60 mA từ BUS



3x LED Current

DCDA-33M

- Bộ khởi động chỉnh mờ ba kênh cho đèn LED được điều khiển bằng dòng điện biến đổi
- Tải chỉnh mờ 12—24 V DC
- được điều khiển thông qua BUS, DALI hoặc DMX



6x 150VA/R-L-C-LED

DA3-06M

- bộ truyền động mờ toàn phần 6 kênh
- loại tải: LED, ESL, điện trở, cảm ứng, điện dung
- tải tối đa: 150 VA cho mỗi kênh
- dòng điện định mức 10 mA từ BUS



6x Đầu vào analog

ADC3-60M

- tích hợp các cảm biến với các đầu ra analog.
- 6x đầu vào analog
- hỗ trợ các tín hiệu điện thế, cường độ và kháng trở
- cường độ định mức 100 mA từ BUS



4x Đầu ra analog

DAC3-04B

- phát ra tín hiệu điện thế analog
- 4x đầu ra analogu
- điều khiển, ví dụ, RFDA-73M / RGB
- cường độ định mức 50 mA từ BUS



4x Đầu ra analog

DAC3-04M

- phát ra tín hiệu điện thế analog
- 4x đầu ra analogu
- điều khiển, ví dụ, RFDA-73M / RGB
- cường độ định mức 50 mA từ BUS

Bộ đổi điện

Các bộ điều khiển cảm ứng bằng kính



Nút công tắc kính

GSB3-40, GSB3-60, GSB3-80

- Bộ điều khiển cảm ứng bằng kính với các biểu tượng
- Tất cả các phiên bản đều có kích thước của mô đun (94x94 mm)
- Các biểu tượng cá nhân có thể được chiếu sáng bằng một trong bảy màu
- dòng điện định mức 25-40 mA từ BUS

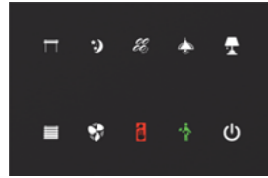

Bảng điều khiển công tắc kính

GSP3-100/B, GSP3-100/W

- Bảng điều khiển cảm ứng bằng kính GSP3-100 là một phần của seri iNELS toàn diện của các thiết bị để quản lý các phòng khách sạn
- mười nút cảm ứng
- dòng điện định mức 25-65 mA từ BUS

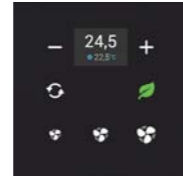

Bộ điều chỉnh nhiệt độ phòng bằng kính

GRT3-50/B, GRT3-50/W

- màn hình hiển thị nhiệt độ hiện tại trong phòng
- GRT3-50 cũng thích hợp cho việc kiểm soát dàn quạt nóng lạnh
- bộ điều chỉnh nhiệt được trang bị cảm biến nhiệt độ tích hợp

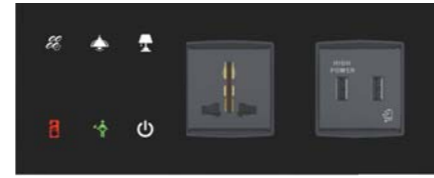

Bảng điều khiển cạnh giường bằng kính

GBP3-60/B, GBP3-60/W

- Bảng điều khiển GBP3-60 được trang bị sáu nút cảm ứng tùy chỉnh
- các thiết bị điều khiển cho hệ thống quản lý phòng khách



Điều khiển cảm ứng khách sạn Elko

EHT3

- bảng điều khiển Màn hình cảm ứng với màn hình hiển thị 3.5"
- điều khiển nhiệt độ, chiếu sáng, chấn sáng, cảnh
- thiết kế LOGUS[®]

Điều khiển truy cập

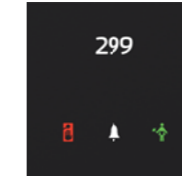

Bộ đọc thẻ bằng kính

GCR3-11/B, GCR3-11/W

- Bộ đọc thẻ RFID là một thiết kế hay cho lối vào các phòng mà cũng có đặc trưng của một tín hiệu chuông báo hiệu "Đừng làm phiền" và "Dọn phòng".

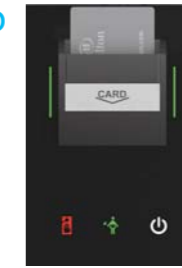

Giá giữ thẻ thông minh

GCH3-31/B, GCH3-31/W

- Giá giữ thẻ trong phòng có bộ đọc RFID giúp dò tìm thẻ đúng và loại bỏ thẻ giả. Có 3 nút tùy chọn: "Đừng làm phiền / Dọn phòng / Tắt máy chủ".

Các bộ điều khiển chuẩn (cổ điển)



Nút điều khiển gắn tường

WSB3-20, WSB3-20H

- 2 nút đẩy, thiết kế LOGUS[®]
- tích hợp cảm biến nhiệt độ
- một thiết bị phát tín hiệu màu đèn LED
- cường độ điện định mức 25 mA từ BUS



Nút đẩy gắn tường

WSB3-40, WSB3-40H

- 4 nút đẩy, thiết kế LOGUS[®]
- tích hợp cảm biến nhiệt độ
- hai thiết bị phát tín hiệu màu đèn LED
- cường độ điện định mức 25 mA từ BUS



Bộ điều chỉnh nhiệt độ kỹ thuật số

IDRT3-1

- Bộ điều chỉnh nhiệt độ kỹ thuật số
- đo và điều khiển nhiệt độ trong phòng
- cường độ điện định mức 25 mA từ BUS
- thiết kế LOGUS[®]



Bộ điều chỉnh nhiệt độ kỹ thuật số

WSB3-40, Schuko, 2x USB supply unit

- thiết kế LOGUS[®]
- cấu hình theo yêu cầu của bạn



Điều khiển cảm ứng khách sạn Elko

EHT3

- bảng điều khiển Màn hình cảm ứng với màn hình hiển thị 3.5"
- điều khiển nhiệt độ, chiếu sáng, chấn sáng, cảnh
- thiết kế LOGUS[®]
- cường độ định mức 150 mA từ BUS

Điều khiển truy cập



Bộ đọc thẻ bằng kính

WMR3-21

- Bộ đọc thẻ RFID 13.56 MHz
- Sẵn sàng NFC
- 2 nút đẩy, thiết kế LOGUS[®]
- cường độ định mức 150 mA từ BUS



Giá giữ thẻ

90731 TBR

- Sau khi rút thẻ khách sạn vào công tắc thẻ, nó sẽ kích hoạt điều chỉnh đèn tự động của đèn trong phòng.

Audio

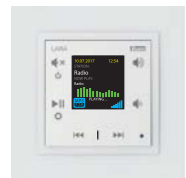

Trình phát nhạc

LARA

- phát sóng radio Internet và âm nhạc từ NAS hoặc nguồn bên ngoài hoặc DLNA
- được trang bị bộ khuếch đại nội bộ 2 x 10 W



Loa LOGUS

Vào khung

- kích cỡ (mm): ø 50.8
- công suất tối đa: 10 W
- trở kháng: 32 Ω
- thiết kế LOGUS[®]



Loa trần

Vào trần treo

- kích cỡ (mm): ø 127
- công suất tối đa: 30 W
- trở kháng: 8 Ω
- màu: trắng



Loa tường

Trên tường

- kích cỡ (mm): 270 x 183 x 37
- công suất tối đa: 15 W
- trở kháng: 8 Ω
- màu: trắng

Máy dò



Máy dò chuyển động DALI

DMD3-1

- nguồn: 27 V DC (iNELS BUS)
- máy dò kết hợp
- mục đích sử dụng: phát hiện chuyển động, phát quang cảm biến



Máy dò chuyển động

MD-100

- nguồn: 1x 1,5 V AAA battery
- góc phát hiện 120°
- độ dài cảnh phim liên tục 12 m (13.12 yd)



Cảm ứng DALI

DLS3-1

- nguồn: 27 V DC (iNELS BUS)
- cảm biến phát quang
- cung cấp cảm biến DLS3-1 trong IP65

Bộ điều khiển hệ thống



Hộp thông minh IR

eLAN-IR-003

- thông qua một ứng dụng để điều khiển máy thu hồng ngoại
- điều khiển tivi, bộ khuếch đại, máy chiếu, Máy thu vệ tinh, máy điều hòa v.v....
- 3 máy phát hồng ngoại IR có thể điều khiển 100 lệnh



Smart RF box

eLAN-RF-003

- Hộp thông minh điều khiển những thiết bị có trang bị một bộ nhận IR thông qua ứng dụng.
- điều khiển ti vi, ampli, máy chiếu, bộ nhận vệ tinh A/C v.v....
- 3 bộ truyền IR, lên đến 100 câu lệnh



Smart RF box Wi-Fi

eLAN-RF-Wi-003

- Hộp thông minh để iNELS điều khiển các bộ thiết bị điều khiển RF
- thông qua hộp thông minh, các bộ điều khiển RF có thể tích hợp với các bộ điều khiển BUS trên một ứng dụng iHC
- Kết nối mạng LAN (có dây)



Bộ chuyển đổi eLAN-485

eLAN-RS485

- được sử dụng để giao tiếp với các thiết bị thông qua giao thức Modbus RTU
- giao diện web cho phép bạn điều khiển được các thiết bị đã kết nối

Weather stations



Trạm dự báo thời tiết

Clima sensor D WTF

- cung cấp đến 8 tín hiệu điện thế Analog về tình trạng thời tiết
- đầy đủ ứng dụng
- vận tốc gió, nhiệt độ, độ ẩm, ban ngày, lượng mưa, độ sáng (Đông, Nam, Tây)



Trạm dự báo thời tiết

Giom 3000

- một phiên bản đơn giản hơn của trạm dự báo thời tiết IP.
- vận tốc gió, hướng gió, nhiệt độ, độ ẩm tương đối, áp suất tuyệt đối, độ cao so với mặt biển, Windchill, độ ẩm tuyệt đối, độ ẩm tương đối.

Điện thoại cửa Video



Bộ giao tiếp cửa

2N HELIOS BASE

- Bộ giao tiếp cửa 2N Helios hệ thống ra vào cửa có camera cho các lắp đặt nhỏ hơn với một camera gắn sẵn và một hoặc hai nút nhất
- Bạn có thể chọn từ hai biến thể của bộ đọc RFID không tiếp xúc



Bộ giao tiếp cửa

2N HELIOS IP VERSO BASIC

- Series mô-đun cơ bản mang đến camera quy cách cao hơn với phiên bản chiếu sáng và ban đêm
- Thấp cạnh với các mô-đun đa chức năng có thể được thay đổi theo nhu cầu của khách hàng.
- Bạn có thể chọn các phím được rọi sáng, một bàn phím số hoặc bảng thông tin



Videotelefon Dahua

DAHUA VTO2000A IP

- tương thích với iNELS RF Control và với ứng dụng iHC MAIRF và MIIRF
- kết nối riêng biệt hoặc thông qua máy chủ



Camera IP

ONVIF

- công suất: Bộ tiếp hợp 5 V DC
- phân giải: 640 x 480 px
- ánh sáng đêm
- lên đến 10 camera trong ứng dụng

Điều hòa không khí



Bộ điều khiển A/C

CoolMasterNet

- Cầu nối giao tiếp mà kết nối liên lạc các hệ thống điều hòa không khí tiên tiến VRF/Split và iNELS



Bộ điều khiển A/C LG

PI485

- cổng nối mà cung cấp giao tiếp giữa các bộ điều khiển ngoài trời LG và iNELS
- có hai loại với hỗ trợ lên đến
- 16 hoặc 48 bộ điều khiển trong nhà.

Phụ kiện iNELS



Thermodrive

TELVA 230 V

- điện thế vận hành: 230 V, 50/60 Hz
- lực ngừng: 100 N ±5%
- kích thước cao/rộng/dài: 55+5 x 44 x 61 mm (2,17 + 0,2 x 1,3 x 2,40 inch)



Thermodrive

TELVA 24 V

- điện thế vận hành: 24 V AC, 50/60 Hz
- lực ngừng: 100 N ±5%
- kích thước cao/rộng/dài: 55+5 x 44 x 61 mm (2,17 + 0,2 x 1,73 x 2,40 inch)



Máy dò ngập lụt

FP1

- Cảm biến rò nước cảnh báo ngập lụt trong phòng tắm
- chiều dài cáp 3 m (3.3 yd)



Cảm biến nhiệt độ

TC

- phạm vi: 0 - 70 °C (32 - 158°F)
- cảm biến: NTC 12 K 5%
- TC-0 - I, 110 mm (4.33 in)
- TC-3 - I, 3 m (1,42 yd)
- TC-6 - I, 6 m (1,75 yd)
- TC-12 - I, 12 m (13,12 yd)



Cảm biến nhiệt độ

TZ

- phạm vi: -40 - 125 °C (-40 - 257°F)
- cảm biến: NTC 12 K 5%
- TZ-0 - I, 110 mm (4.33 in)
- TZ-3 - I, 3 m (1,42 yd)
- TC-6 - I, 6 m (1,75 yd)
- TC-12 - I, 12 m (13,12 yd)



Cáp iNELS BUS

- cáp được thiết kế đặc biệt để sử dụng trong hệ thống iNELS
- nó cung cấp thông số tốt nhất cho việc đi dây điện lắp đặt bus
- cặp dây xoắn bện, đường kính AWG20

Kích thước sản phẩm

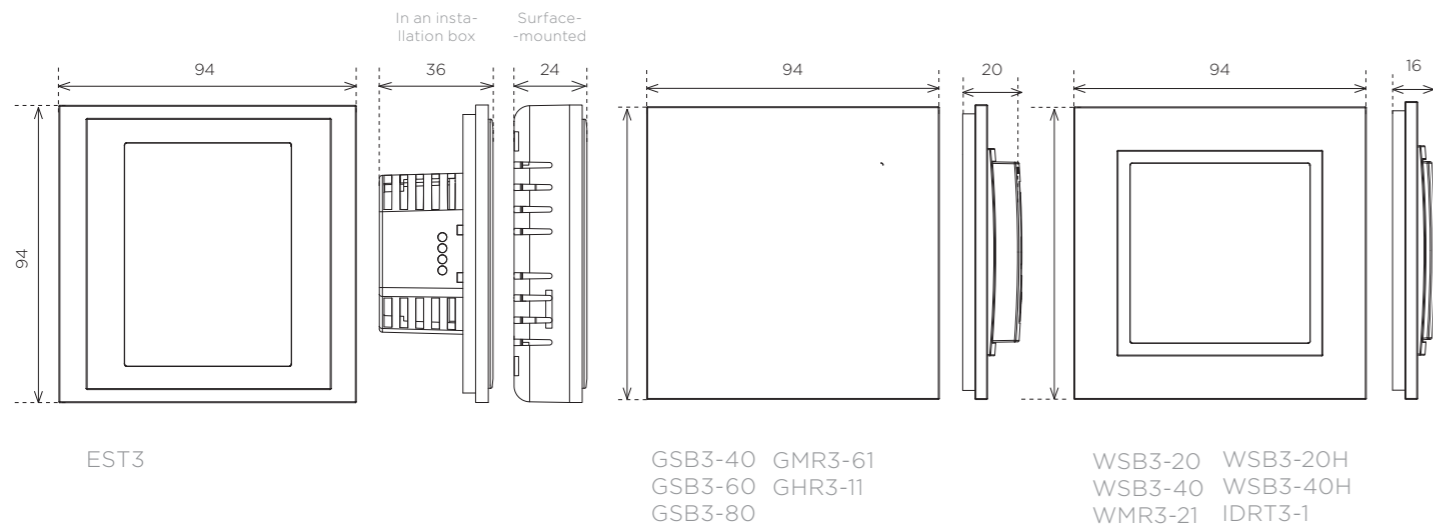

6 Mô-đun

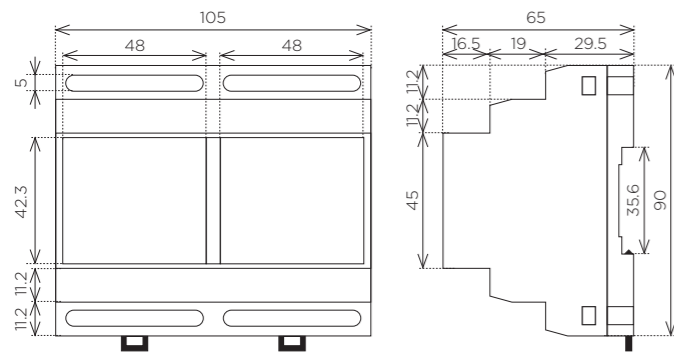

3 Mô-đun

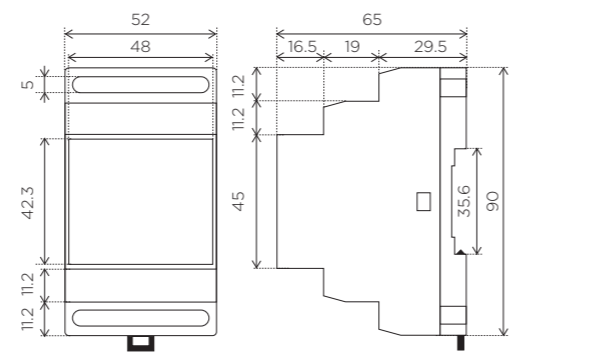

1 Mô-đun

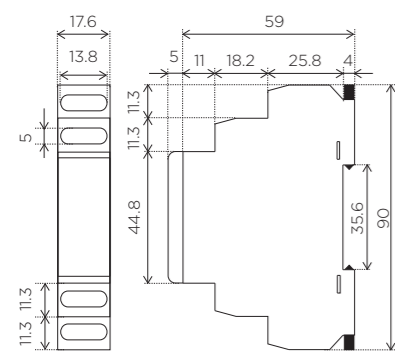

MINI

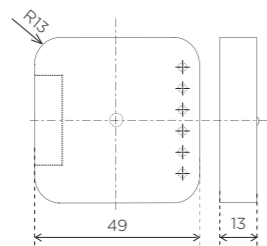

MINI

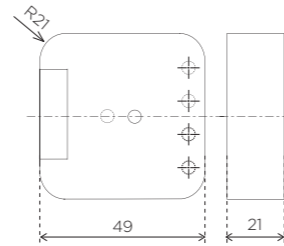

Các khả năng lắp đặt



1) Được lắp chìm

Các bộ thiết bị được lắp vào hộp lắp đặt với khoảng cách 65 mm.

| | |
|---------|----------|
| EST3 | GSP3-100 |
| EHT3 | GMR3-61 |
| GBP3-60 | IDRT3-1 |
| GCR3-11 | WMR3-21 |
| GCH3-31 | WSB3-20 |
| GHR3-11 | WSB3-20H |
| GRT3-50 | WSB3-40 |
| GSB3-40 | WSB3-40H |
| GSB3-60 | |
| GSB3-80 | |

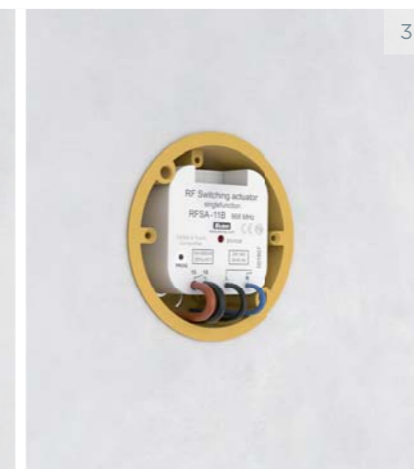

2) Được lắp thanh ray theo DIN

Theo tiêu chuẩn DIN thanh ray EN 60715.

| | | |
|----------|----------|---------------|
| ADC3-60M | DAC3-04M | PS3-100/iNELS |
| BPS3-01M | DCDA-33M | SA3-02M |
| BPS3-02M | EMDC-64M | SA3-04M |
| CU3-01M | GSM3-01M | SA3-06M |
| CU3-02M | IM3-140M | SA3-012M |
| CU3-03M | JA3-09M | SA3-022M |
| DA3-06M | LBC3-02M | TI3-60M |
| DA3-22M | MI3-02M | |

3) Được lắp vào hoặc trong hộp lắp đặt

Trong một hộp lắp đặt hoặc gắn sẵn trong thiết bị.

| | | |
|----------|------------|---------|
| DAC3-04B | IM3-80B | SA3-02B |
| IM3-20B | JA3-02B/DC | TI3-10B |
| IM3-40B | SA3-01B | TI3-40B |



4) Được lắp vào nắp đậy thiết bị điện

SA3-01B
 SA3-02B

Những người khác chỉ bán lại

TUY NHIÊN, CHÚNG TÔI TỰ MÌNH PHÁT TRIỂN VÀ SẢN XUẤT SẢN PHẨM!

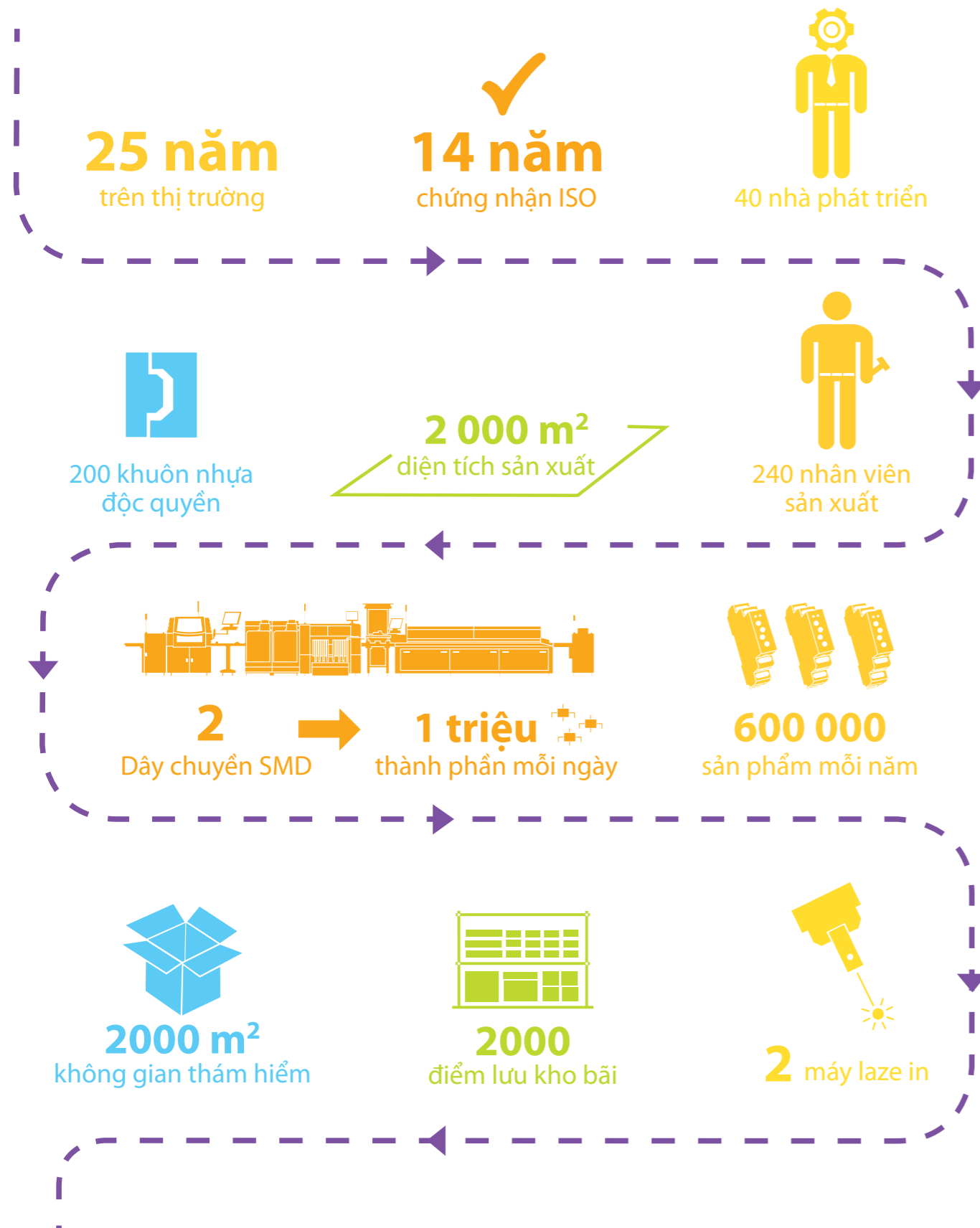

Cái nhìn tổng quan R&D



Phòng thí nghiệm kết nối Internet



Dây chuyền sản xuất SMD



Gắn chip



Hội trường sản xuất



Thử nghiệm



Công ty Cổ phần ELKO EP

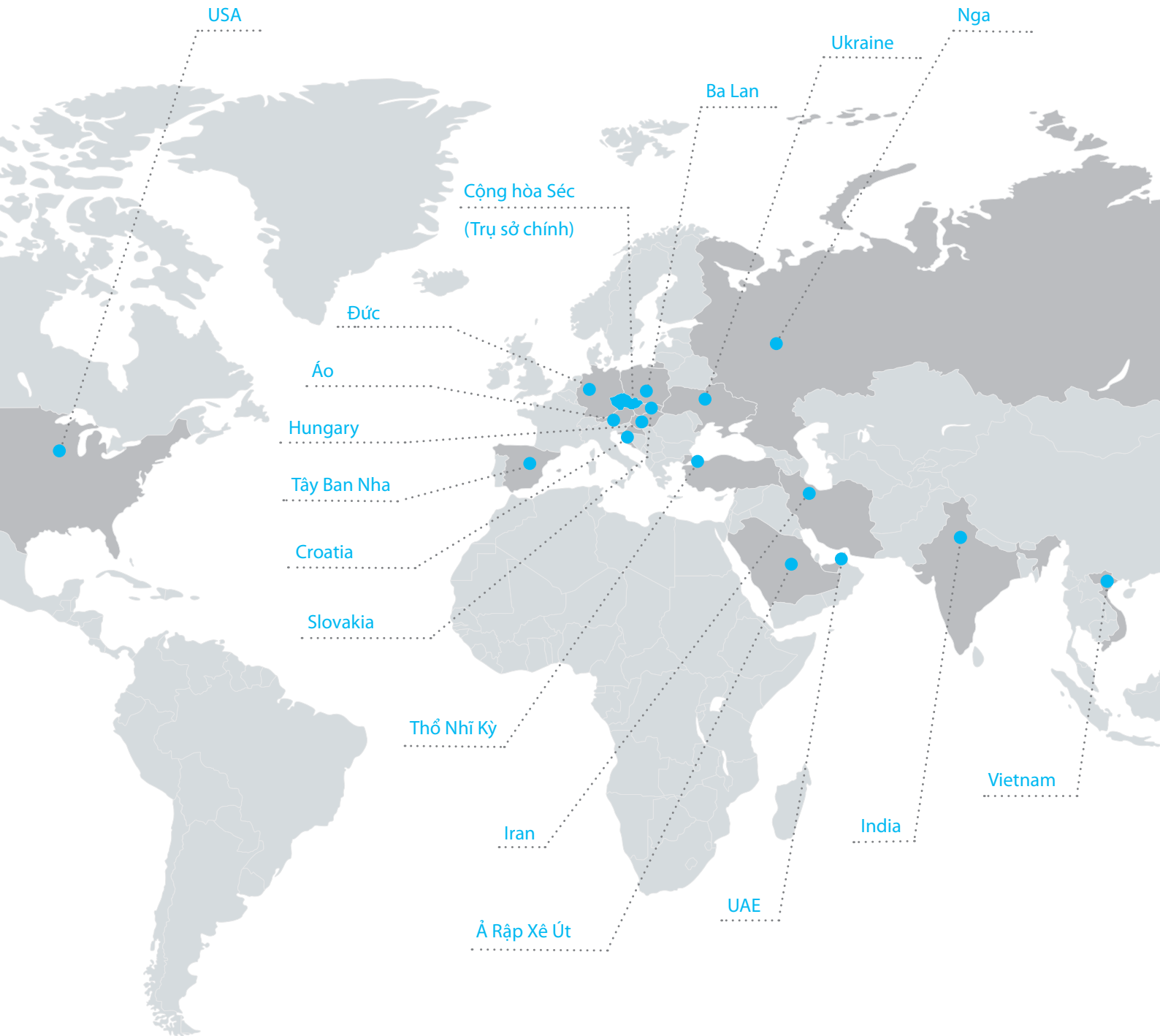

www.elkoep.com

Được xuất bản: 03/2018 | Ấn bản lần thứ nhất
Bảo lưu các thay đổi & sửa đổi