

GBP3-60/BR/2F

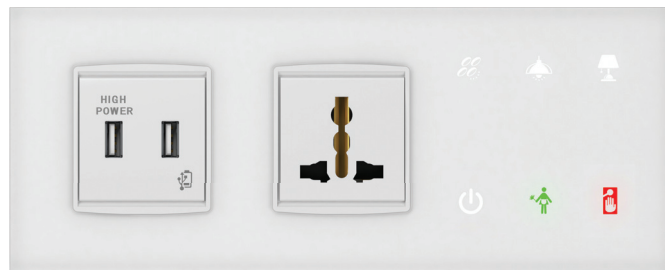

GBP3-60/WL/2F

EAN kód*

Obrázek je ilustrativní, ikony (symboly) a zařízení v ovladači jsou konfigurovatelné zákazníkem

Technické parametry		GBP3-60
Vstupy		
Vstupy:	2x AIN/DIN	
Rozlišení:	dle nastavení, 10 bitů	
Ext. senzor teploty:	ANO, možnost připojení mezi AIN1/DIN1 a AIN2/DIN2	
Typ ext. senzoru:	TC/TZ	
Rozsah měření teploty:	-20°C až +120°C	
Přesnost měření teploty:	0.5°C z rozsahu	
Senzor intenzity osvětlení:	1 ... 100 000 Lx	
Tlačítka		
Počet ovládacích tlačítek:	6	
Typ:	kapacitní	
Indikace:	barevně podsvícený symbol	
Výstupy		
Zvukový výstup:	piezoměnič	
Hmatový výstup:	vibrační motor	
Komunikace		
Instalační sběrnice:	BUS	
Napájení		
Napájecí napětí / tolerance:	27 V DC, -20 / +10 %	
Ztrátový výkon:	max. 0.5 W	
Jmenovitý proud:	25-50 mA (při 27V DC), ze sběrnice BUS	
Připojení		
Svorkovnice:	0.5 - 1 mm ²	
Provozní podmínky		
Vzdušná vlhkost:	max. 80 %	
Pracovní teplota:	-20 .. +55 °C	
Skladovací teplota:	-30 .. +70 °C	
Krytí:	IP20	
Kategorie přepětí:	II.	
Stupeň znečištění:	2	
Pracovní poloha:	libovolná	
Instalace:	na zeď, s dodržением podmínek pro správnou instalaci termostatu	
Rozměry a hmotnost		
Rozměry:	GBP3-60/1F: 165 x 94 x 36 mm, GBP3-60/2F: 236 x 94 x 36 mm	
Hmotnost:	dle zvoleného modulu	

* Objednací kódy všech kombinací jsou k dispozici v ceníku iNELS.

- Skleněný panel GBP3-60 je součástí ucelené řady iNELS jednotek pro řízení hotelového pokoje (GRMS) a jeho hlavní využití je jako tzv. Bedside panel, tedy jednotka s přizpůsobitelnými ovládacími tlačítky a moduly pro napájení např. mobilních zařízení.
- Do portfolia iNELS BUS systém byla zařazena inovovaná řada skleněných ovladačů disponující čidly přiblížení (Proximity sensor). Nezávisle na okolních podmínkách jsou ovladače schopny detekovat procházející osobu nebo gesta rukou. Nová řada jednotek mimo jiné umožňuje regulovat úroveň podsvitu v několika stupních, což se dá využít pro ovládání jednotky hlavně v noci, kdy jednotka až pohybem ruky nebo procházející osobou sepne podsvit symbolů a neruší ostatní přítomné celodenním svitem např. při sledování TV nebo při spánku.
- GBP3-60 je k dispozici v několika provedeních a je tak velmi flexibilním a efektivním řešením pro celou řadu projektů. K dispozici jsou tyto varianty:
 - Levé/pravé provedení poskytující stejný komfort ovládání z obou stran postele.
 - 2-modulové (1F) / 3-modulové (2F) provedení umožňující doplnění dotykového modulu jedním či dvěma moduly pro napájení, síťové připojení nebo multimédia.
 - Černé/bílá elegantní provedení vhodné do téměř každého interiéru.
- Základní modul je vybaven šesti dotykovými tlačítky, jejichž funkci lze softwarově přizpůsobit požadavkům investora. Samozřejmostí je možnost využití funkce „Master OFF“, kterou ocení každý uživatel hotelového pokoje. Dále lze volit funkce pro spínání či stmívání osvětlení, ovládání stínění, různé scénáře atd.
- Grafiku jednotlivých symbolů lze na základě konzultace s výrobcem měnit a přizpůsobovat požadavkům investora.
- GBP3-60 může být vybaveno celou řadou modulů, např.
 - Síťové AC zásuvky: UNI, Schuko, French, British
 - Jiné typy modulů: 2USB, USB, LAN, Media
- Panel GBP3-60 je vybaven senzorem intenzity okolního osvětlení.
- Jednotlivé symboly mohou být libovolně podsvíceny jednou ze sedmi barev – červená, zelená, modrá, žlutá, růžová, tyrkysová a bílá.
- GBP3-60/1F je určen pro montáž do dvojité instalační krabice, GBP3-60/2F do trojitě instalační krabice (rozeč mezi středy jednotlivých otvorů je 71 mm).

Zapojení

GBP3-60/xR/2F-23x-20x

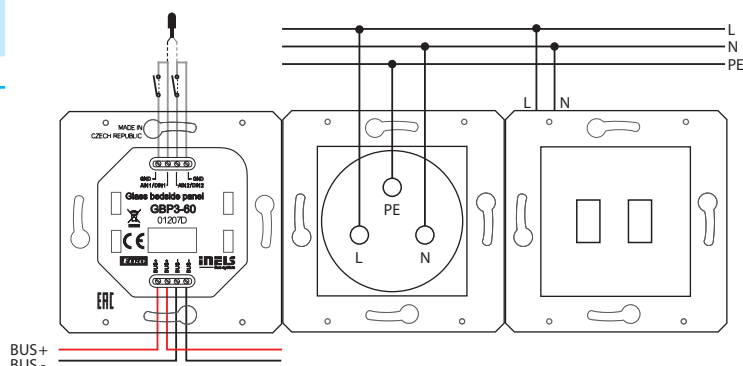

Spínač

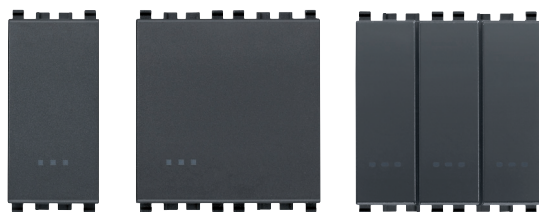
Spínač
(1-modul)Spínač
(2-modul)3x spínač
(2-modul)

11B (20001)
11W (20001.B)

12B (20001.2)
12W (20001.2.B)

14B (20003)
14W (20003.B)

Tlačítko

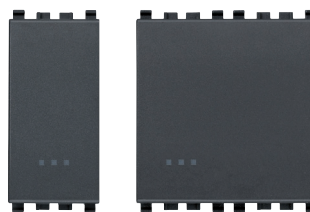
Tlačítko
(1-modul)Tlačítko
(2-modul)

49B (20008)
49W (20008.B)

50B (20008.7)
50W (20008.7.B)

Zásuvky

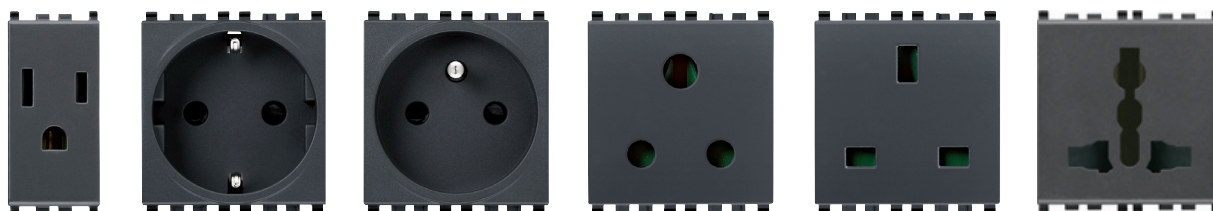
USA
zásuvkaSchuko
zásuvkaFrench
zásuvka3 PIN
zásuvkaBritish
zásuvkaMultistandard
zásuvka

21B (20242)
21W (20242.B)

22B (20208)
22W (20208.B)

23B (20212)
23W (20212.B)

24B (20214)
24W (20214.B)

25B (20219)
25W (20219.B)

26B (20257)
26W (20257.B)

Data & Audio/Video



USB napájení

TV-FM-SAT
zásuvka

VGA

20B (20295)
20W (20295.B)

31B (20303)
31W (20303.B)

32B (20348)
32W (20348.B)

TV
zásuvkaTelefonní
zásuvka

A/V

RJ 45

USB
napájeníKolébkový
vypínač

HDMI

USB
datový výstup

41B (20313)
41W (20313.B)

42B (20320)
42W (20320.B)

43B (20335)
43W (20335.B)

44B (20337.6)
44W (20337.6.B)

48B (20292)
48W (20292.B)

46B (20405.06)
46W (20405.06.B)

47B (20346.H)
47W (20346.H.B)

45B (20345)
45W (20345.B)

(číslo v závorce je produktový kód Vimar)

Skleněný panel

Příslušenství skleněného panelu si můžete zvolit dle vlastních požadavků

L (levá)

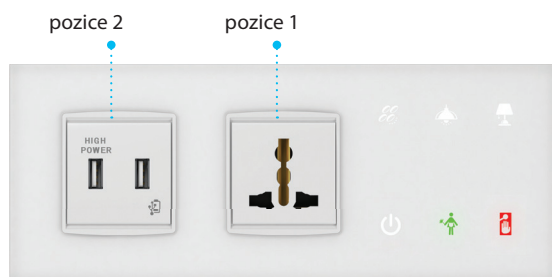

GBP3-60/WL/2F-26W-20W

R (pravá)

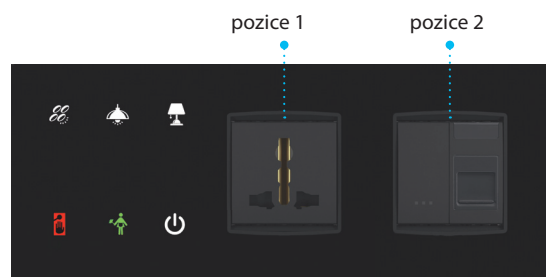

GBP3-60/BR/2F-26B-11B44B



GBP3-60/WL/1F-20W

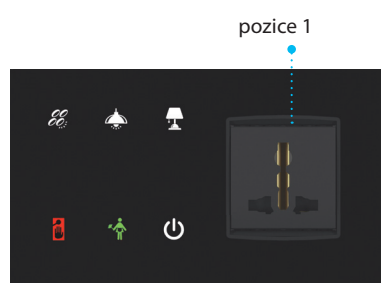

GBP3-60/BR/1F-26B

Názvosloví

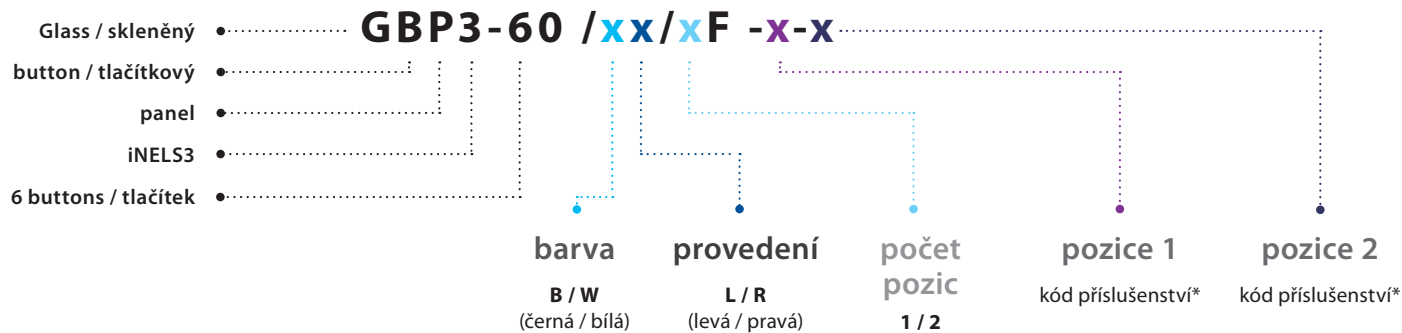

* v každé pozici musí být umístěno jedno dvoumodulové nebo dvě jednomodulové příslušenství (např. GBP3-60/WL/1F-21W45W)

Nabídka rozměrů skleněných rámečků (Vimar)



Sklo ledově bílá /
2M



Sklo ledově černá /
2M



Sklo ledově černá /
3M



Sklo ledově černá /
4M

V případě zájmu nebo dotazů kontaktujte prosím našeho obchodního zástupce.
Více informací: www.vimar.com/en/int/catalog/product